

**Manuel d'usage et
manutention
Poêle à pellets**



Manuel d'usage

Cher client,

Nous sommes honorés et vous remercions pour avoir choisi l'un de nos produits. **Nous vous invitons à lire ce manuel très attentivement** ; vous y trouverez toutes les informations et les conseils utiles pour utiliser votre produit en toute sécurité et efficacité.

Ce manuel livré avec le poêle doit être conservé et, en cas de perte ou de destruction, il est nécessaire d'en demander une copie au détaillant ou à l'entreprise, en spécifiant le numéro de série du poêle, qui se trouve sur la partie postérieure.

Index

1 Comportements incorrects	Pag. 2
2 Sécurité	Pag. 3
3 Mode d'emploi	Pag. 3
4 Normatives et déclaration de conformité	Pag. 4
5 Garantie	Pag. 4
6 Responsabilité	Pag. 5
7 Installation	Pag. 5
8 Caractéristiques techniques	Pag. 11
9 Premier allumage	Pag. 14
10 Modalités de fonctionnement	Pag. 16
11 Menu carte électronique	Pag. 21
12 Alarmes poêle	Pag. 30
13 Manutention, Nettoyage, Vérifications	Pag. 34
14 Pièces de rechange	Pag. 38
15 Schème électrique	Pag. 40
16 Canalisation	Pag. 41
17 Notes	Pag. 43

1 Comportements incorrects

Ce chapitre énumère quelques règles à suivre pour le parfait fonctionnement du poêle et pour sa sécurité.

Toutes les opérations qui ne sont pas citées dans le manuel et qui ne sont pas autorisées par un technicien spécialisé de l'entreprise, doivent être considérées comme dangereuses. Dans le cas contraire, l'entreprise EMAFLAM ne prendra aucune responsabilité civile ou pénale.

Fortement interdit

- Ne pas lire le présent manuel.
- Utiliser le poêle pour des autres usages qui ne sont pas prévus (seulement pour le chauffage).
- Toucher les surfaces du poêle quand il est chaud.
- Laisser les enfants utiliser le poêle sans surveillance.
- L'usage du poêle par des personnes qui ne connaissent pas les règles de sécurité minimales.
- La mise manuelle du pellet dans le poêle.
- Faire fonctionner le poêle avec des pièces en panne ou non conformes (tuyau de cheminée irrégulier, verre ébréché, pièces de rechange non d'origine etc.).
- En cas d'allumage manqué, réutiliser le poêle sans avoir vidé le brasier.
- En cas d'allumage manqué, réutiliser le poêle sans attendre 10-15 minutes.
- Jeter les pellets encore allumés, après avoir nettoyé le brasier.
- Introduire le pellet dans le réservoir, récupéré dans la chambre de combustion ou dans le brasier.
- Négliger le nettoyage du poêle (verre et tuyau de cheminée compris).

- Laver le poêle avec de l'eau (l'eau pourrait aller à l'intérieur et endommager les parties électriques).
- Allumer le poêle si n'importe quel composant est en panne.
- S'exposer directement à l'air chaud pour longtemps.
- Exposer à l'air du poêle des animaux, des plantes et n'importe quel objet ou substance inflammable.
- Mettre n'importe quel objet sur le poêle.
- Sécher des vêtements ou des objets sur le poêle.
- Modifier certains paramètres du poêle.
- Installer le poêle dans un environnement et des conditions non adaptées.
- Utiliser un combustible différent du pellet en bois.
- Utiliser du pellet avec des qualités différentes de celles de la norme **DIN 51731**.
- Ne pas exécuter les opérations de manutention prévues.
- Rester à moins de 2 mètres du poêle en cas d'allumage manqué dans les premières 10 minutes.
- Faire fonctionner le poêle avec la porte ouverte.
- Toucher le poêle à mains nues.

2 Sécurité

- L'installation du poêle, du tuyau de cheminée, le branchement électrique, la vérification du fonctionnement, doivent être réalisés seulement par un personnel compétent et qualifié.
- Installer le poêle en suivant les règles applicables à votre législation.
- Pour un usage correct du poêle et des parties électroniques il faut observer les indications du manuel d'usage et de manutention.
- Le poêle doit être alimenté seulement avec du pellet du diamètre 6 mm selon la règle **DIN 51731**.
- La mauvaise installation ou la mauvaise manutention (non conforme au manuel "d'usage et manutention") peuvent causer des préjudices aux personnes et choses. Dans ce cas la société EMAFLAM décline toute responsabilité civile et pénale.
- Avant d'effectuer une quelconque opération, l'utilisateur devra avoir lu et compris tout ce qu'il y a écrit dans le présent manuel "d'usage et manutention".
- Un usage impropre du poêle peut être dangereux pour la sécurité de l'utilisateur. Dans ce cas l'entreprise EMAFLAM décline toutes responsabilités civiles et pénales, dérivées des préjudices aux personnes et choses.
- Quand le poêle est actif, beaucoup de surfaces sont très chaudes (verre, poignées, tubes et carrosserie); il faut donc utiliser les protections adéquates pour le contact.
- Il est interdit de faire fonctionner le poêle avec la vitre cassée, la porte ouverte ou n'importe quelle autre pièce en panne (ventilateurs, moteurs etc...).
- Avant de faire les opérations de nettoyage ou manutention, il faut déconnecter le poêle de la chaîne d'alimentation avec l'interrupteur approprié, après cela, il faut enlever le câble sur la partie postérieure du poêle, vérifier le refroidissement de toute la structure intérieure et extérieure et des cendres dans la chambre de combustion.
- En cas d'incendie dans le conduit de cheminée : éteindre le poêle, déconnecter l'alimentation électrique et ne pas ouvrir la porte du poêle. Appeler les autorités compétentes (pompiers).
- Le poêle doit être alimenté électriquement par un équipement avec conducteur de mise à la terre, comme prévu par la réglementation **NF C15100**.

3 Avertissements

- Eteindre le poêle dans le cas de panne ou de mauvais fonctionnement.
- Ne jamais mettre manuellement le pellet dans le brasier.
- Avant d'allumer le poêle, il faut s'assurer que le brasier soit vide (même dans le cas d'allumage manqué en précédente).
- Toutes les initiatives et les opérations qui ne sont pas indiquées dans ce manuel, sont considérées dangereuses. L'entreprise EMAFLAM décline, dans ce cas, toutes responsabilités civiles et pénales.

- Ne pas exposer au flux d'air chaud : plantes, animaux, choses et personnes longtemps.
- Installer le poêle dans des lieux adaptés à la prévention d'incendies et disposés à la sécurité.
- L'entreposage du poêle et du revêtement des toutes ses parties (celles en céramique aussi) doit être effectué dans des lieux sans humidité et non exposés aux intempéries.
- Eviter de poser le poêle sur du parquet. Dans le cas contraire utiliser un matériel isolant entre le poêle et le parquet.
- Le poêle à pellet n'est pas un appareil de cuisson ou de chauffage des aliments et des boissons.
- Exécuter toutes les opérations en pleine sécurité.
- Ne pas utiliser le poêle comme un plan d'appui pour n'importe quel objet.
- Ne pas sécher les vêtements ou quelconque objet ou être (animaux, plantes, etc.) sur le poêle.

4 Normes et déclaration de conformité

L'entreprise EMAFLAM déclare que le poêle est conforme aux Directives et Règles suivantes pour le marque **CE** de la Directive Européenne :

2004/108 CE (Directive EMC) et amendements suivants.

2006/95 CE (Directive sur la sécurité du matériel électrique LVD) et amendements suivants.

305/2011 (Règle sur les produits pour la construction CPR) et amendements suivants.

Règles Européennes : **EN 55014-1; EN 55014-2; EN 61000-3-2; EN 61000-3-3; EN 60335-1; EN 60335-2-102; EN 62233; EN 14785.**

Pour l'installation du poêle toutes les règles locales et nationales et toutes les règles européennes doivent être respectées.

5 Garantie

Conditions de garantie

EMAFLAM garantit ses produits pour 10 (dix) ANS sur le corps de chauffe, 1 (un) AN pour les composants électroniques et électriques, ventilateurs, moteurs et bougies de préchauffage à partir de la date d'achat pour tout défaut de fabrication. La garantie est nulle si le défaut de conformité n'est pas déclaré dans les 2 (deux) MOIS de la date de sa découverte. La responsabilité de EMAFLAM est limitée à la fourniture de l'appareil, qui doit être installé en suivant les indications contenues dans le manuel en dotation au produit acheté et conforme aux normes en vigueur. L'installation doit être faite par du personnel qualifié et sous la responsabilité de ceux qui l'ont mandaté. L'installateur assume pleinement les responsabilités de de son installation et de la première mise en route de l'appareil. EMAFLAM décline toute responsabilité en cas de non respect des règles d'installation. L'installateur devra laisser à l'acheteur une **Déclaration de conformité de l'installation dans les règles de l'art** selon les normes en vigueur.

Exemples de techniciens habilités à l'installation :

- Techniciens des Centres d'Assistance Autorisés EMAFLAM
- Techniciens et installateurs qualifiés

Extension de la garantie

Validité de la garantie

La garantie est reconnue valide à ces conditions :

- L'acheteur envoie le coupon présent avec l'appareil. La date d'achat doit être validée par une facture valide délivrée par le revendeur.
- L'appareil est installé en conformité avec les normes en vigueur et avec les indications reportées dans le manuel en dotation et par le personnel qualifié. La photocopie de la facture de l'installation par un installateur qualifié Qualibois doit être jointe au coupon de garantie.
- L'appareil est utilisé conformément au manuel d'instruction fourni avec le poêle.
- Le client a signé et souscrit la certification de garantie validé par le revendeur.
- La garantie est reconnue valide dès que le service garantie de la société EMAFLAM reçoit le coupon de garantie dûment rempli accompagné des factures (photocopies) d'achat et d'installation par un installateur qualifié.

Annulation de la garantie

La garantie n'est pas valide dans les cas suivants :

- Les conditions de garantie ne sont pas respectées.
- L'installation n'est pas exécutée par un professionnel qualifié dans le respect des normes en vigueur et des prescriptions reportées dans le manuel en dotation avec le poêle.
- Une mauvaise manutention du produit de la part du client
- Présence d'équipement électrique et /ou hydraulique non conformes aux normes en vigueur.
- Conséquences dues aux agents atmosphériques, chimiques, électrochimiques, un usage impropre du produit, forces naturelles, modifications ou manipulations du produit, défaut de l'équipement électrique ou de la fumisterie, usage de pièces de rechange non d'origine, surtensions d'alimentation ou pour autres cause non imputables au produit.
- Le combustible n'est pas conforme au type et à la qualité indiqués dans le manuel d'usage et manutention en dotation avec le poêle.
- Préjudices causés pendant la phase de transport, il est impératif d'émettre des réserves dès la réception du matériel en cas d'anomalie sur l'emballage et en avertir immédiatement le revendeur..

La garantie couvre éventuellement les pièces de rechange et la main d'œuvre nécessaire pour substituer celles-ci.

Dans ces cas, les pièces de rechange seront envoyées directement par notre établissement et les coûts de substitution et de manutention du technicien de la zone seront débités au client.

La société EMAFLAM décline toute responsabilité pour d'éventuels préjudices qui peuvent, directement ou indirectement, survenir aux personnes, choses, animaux domestiques en conséquence de la totale ou partielle non-application des normes indiquées sur le manuel d'usage et manutention en dotation avec le poêle.

Limitation de la garantie

Les composants électriques, électroniques, ventilateurs, moteurs, carte électronique sont couverts par la garantie de 12 (douze) mois de la date d'achat.

Exclusion de la garantie

Toutes les pièces du poêle sujettes à l'usure sont exclues de la garantie :

Joint	Verres céramiques/tempérés	Revêtements et grilles
Peintures spéciales	Chromées/Dorées	Satinées
Faïence	Poignées	Câbles électriques
Vermiculite	Matériel réfractaire	Brasier en fonte

- Variations chromatiques, et légères diversités dimensionnelles des parts en faïence ne constituent pas un motif de contestation, car se sont des caractéristiques physiques des matériaux qui ne sont pas imputables aux phases de travail.
- Les particuliers de l'équipement pour la production d'eau sanitaire pas fournis par EMAFLAM (pour produits à l'eau).
- Toutes les interventions des techniciens spécialisés pour le réglage et l'étalonnage du poêle causés par le combustible utilisé ou par la typologie d'installation demandée par l'utilisateur final sont exclues de la garantie.
- Dans le cas des substitutions des composants défectueux en garantie il n'y a pas de prorogation, pour la période durant laquelle la machine est arrêtée ; il n'y a aucun dédommagement prévu.
- La garantie est valide seulement pour l'acheteur et ne peut être transférée.

Intervention en garantie

La demande d'intervention doit être envoyée au revendeur avant les 2 (deux) mois de l'apparition du préjudice, l'intervention en garantie comme prévue par la loi, couvre le remplacement des pièces sans aucun débit à la charge du client.

6 Responsabilité

EMAFLAM décline toute responsabilité civile et pénale, pour d'éventuels préjudices qui peuvent directement ou indirectement dériver de l'inobservation, partielle ou totale, des instructions contenues dans le manuel d'usage et de manutention.

EMAFLAM décline toute responsabilité civile et pénale, qui dérive de l'usage incorrect ou impropre du poêle par le client final, et refuse toute responsabilité civile et pénale dans le cas de réparations non autorisées et de l'usage de pièces de rechange non d'origine

EMAFLAM décline toute responsabilité pour les dégâts survenant lors du transport.

Le constructeur décline toute responsabilité civile et pénale directe ou indirecte due à:

- Inobservance des instructions contenues dans le manuel ;
- Manutention et nettoyage insuffisants
- Installation non conforme
- Usage pas conforme aux normes de sécurité ;
- Installation par du personnel non qualifié;
- Installation non conforme aux normes en vigueur dans le Pays ;
- Usage de pièces de rechange non d'origine ;
- Cas exceptionnels (conditions climatiques, surtension électrique, lieux d'installation particuliers)
- EMAFLAM ne reconnaît aucun remboursement pour les dégâts directs ou indirects en relation avec le produit.

La garantie est annulée pour les raisons énumérés ci-dessus.

7 Installation

Recommandations pour l'installateur

L'installation du poêle devra être faite par du personnel technicien qualifié Qualibois, selon les normes Européennes et les lois en vigueur dans le lieu, Région ou Pays.

Le poêle doit être alimenté électriquement par un équipement conforme à la norme 72/23 et 93/68 CEE sur le réseau électrique.

Le poêle doit être dimensionné selon le lieu ou il est installé.

Le poêle doit être mis verticalement.

Le poêle ne doit pas être installé dans des chambres, salles de bains ou où se trouve un autre équipement de chauffage sans flux d'air autonome (cheminée etc..).

Environnement et distances

Pour un fonctionnement optimal du poêle il faut vérifier les points suivants

- Le volume de la maison ou du lieu du travail ne doit pas être inférieur à 30m³.
- Il faut avoir une ouverture d'air permanente vers l'extérieur du lieu de l'installation, au moins de 800cm², non obstruable et protégée par une grille permanente.

- L'air peut être pris des pièces adjacentes au lieu où il y a le poêle, pourvu qu'il y a des prises d'air, et que celles-ci ne se trouvent pas dans la chambre à coucher, dans la salle de bains dans des lieux avec des matériaux inflammables.

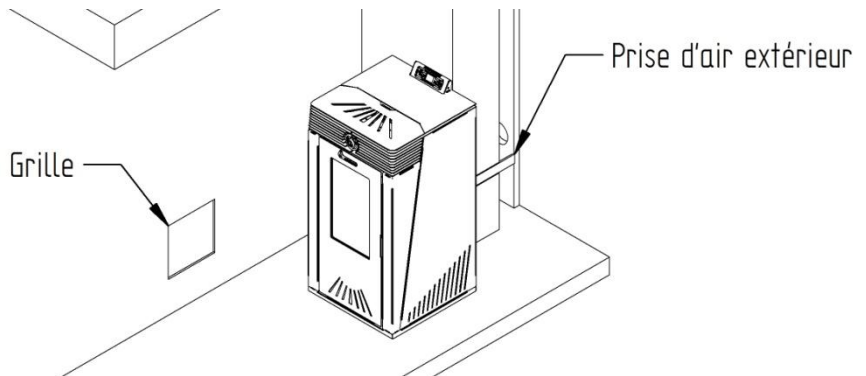

- Si le poêle est installé dans un lieu avec un parquet en bois ou inflammable, il faut le protéger (en plus des petits pieds en dotation) avec une plaque de matériel qui isole de la chaleur, qui dépasse au moins des 20cm sur les côtés et de 40cm sur la partie frontale.

- Dans le lieu où se trouve le poêle, il faut avoir un adéquat système d'évacuation des fumées.

- Il n'est pas obligatoire de connecter directement le conduit d'entrée d'air du poêle vers l'extérieur (figure), ma il faut garantir au moins 50m³/h d'air. Grille 800cm²

- L'équipement électrique doit être selon les normes, il faut vérifier en particulier l'efficacité du circuit de mise à terre. La ligne d'alimentation doit être adaptée à la puissance de l'appareil.

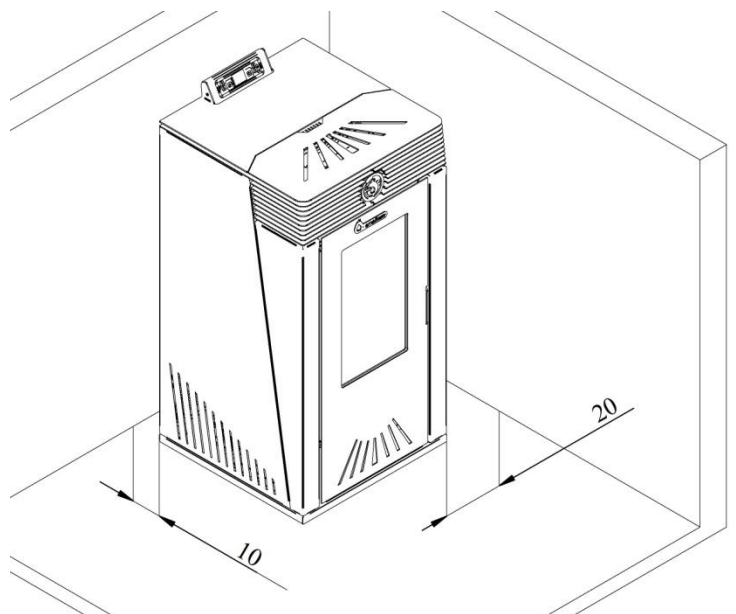

- En positionnant le poêle il faut vérifier que tous les murs ne soient pas inflammables et qu'il n'y ait pas des matériaux appliqués inflammables comme par exemple des parements en bois, papier peint etc. Il faut le positionner latéralement à une distance d'au moins 20cm et derrière d' au moins 10cm. Si la fumisterie est interne on conseille d'avoir 10cm entre le tuyau et le mur.

- Ne pas mettre devant le poêle de matériaux inflammables à moins d'un mètre.

- On conseille de tenir au dehors de la zone du foyer et à une distance d'au moins 1m du bloc de chauffage, tous les éléments en matériel combustible ou inflammable comme: meubles en bois, parements, liquides inflammables.

Tuyau de cheminée

Le tuyau de cheminée du poêle à pellet est un élément très important pour le correct fonctionnement du poêle.

Le tuyau de cheminée sert uniquement au poêle et on ne le peut pas l'utiliser avec des autres appareils; on ne peut pas faire des ouvertures fixes ou mobiles pour lier d'autres canaux d'abduction d'air et des tubes d'installation.

Le conduit doit avoir une chambre de recueil des matériels solides plus éventuelles condensations, située dans l'entrée du conduit, de cette façon il sera facile l'ouvrir et l'inspecter à travers une petite ouverture hermétique.

L'installateur doit avant tout: s'assurer que le trou ne traverse pas des parts inflammables, ou, s'il n'y a pas d'alternatives, il faut utiliser une protection sur le tube (avec des raccords avec le parois de diamètre d'au moins 13cm et en couvrant le tube avec des matériels isolants de 1,5 - 5cm d'épaisseur et une juste conductibilité thermique), même s'il passe en proximité des matériels isolants (distance au moins 200mm).

Pour monter les tubes il faut toujours utiliser des tubes et des raccords avec des joints étanches.

Il est important que la courbure à 90° prévoie un raccord en T avec inspection.

Il est interdit d'utiliser réseaux ou filtres à l'extrémité du tuyau de cheminée ou quelconque autre chose qui pourrait devenir un nid d'oiseaux, il faut utiliser uniquement des tubes homologués.

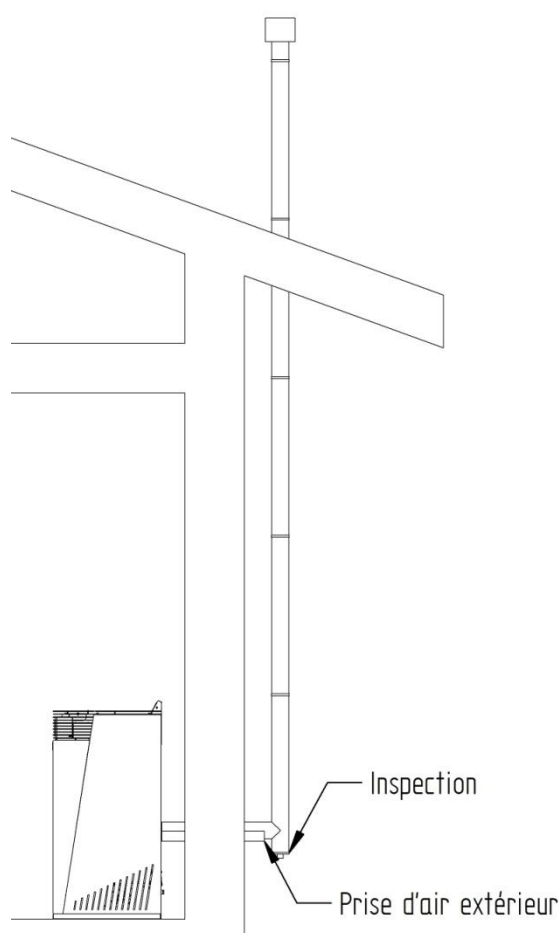

Les tubes positionnés horizontalement doivent avoir une inclinaison d'au moins du 3% vers le haut.

Pour le lien du tuyau de cheminée le trait horizontal doit être minimum et il ne faut pas dépasser les 3 mètres; le numéro de changes de direction, compris celui pour l'effet d'emploi de l'élément à « T » ne doit pas être supérieur à 4, ne jamais dépasser les 6m de tubation, utiliser des courbes à 45° et respecter les normes **UNI 10683**, utilisant des tubes à la norme.

Exemples de liens avec des tubes externes isolants et non isolants

Les liens qui veulent l'usage des tubes non supérieurs aux 20cm du diamètre, doivent avoir un système d'inspection et un tirage minimum de 10Pa. La section interne doit être uniforme, mieux si circulaire, les parois des tubes lisses et sans restrictions, les courbes régulières et sans discontinuités, les tubes ne doivent pas subir des déviations de l'axe supérieurs aux 45°.

Il faut installer un toit paravent selon les normes. L'inspection à T, qui se trouve à la base, peut être appliquée aussi à l'intérieur (mieux si à l'extérieur).

NB: Ce système- ci ne garantit pas toujours l'expulsion des fumées, non plus dans le cas d'une manquée tension électrique.

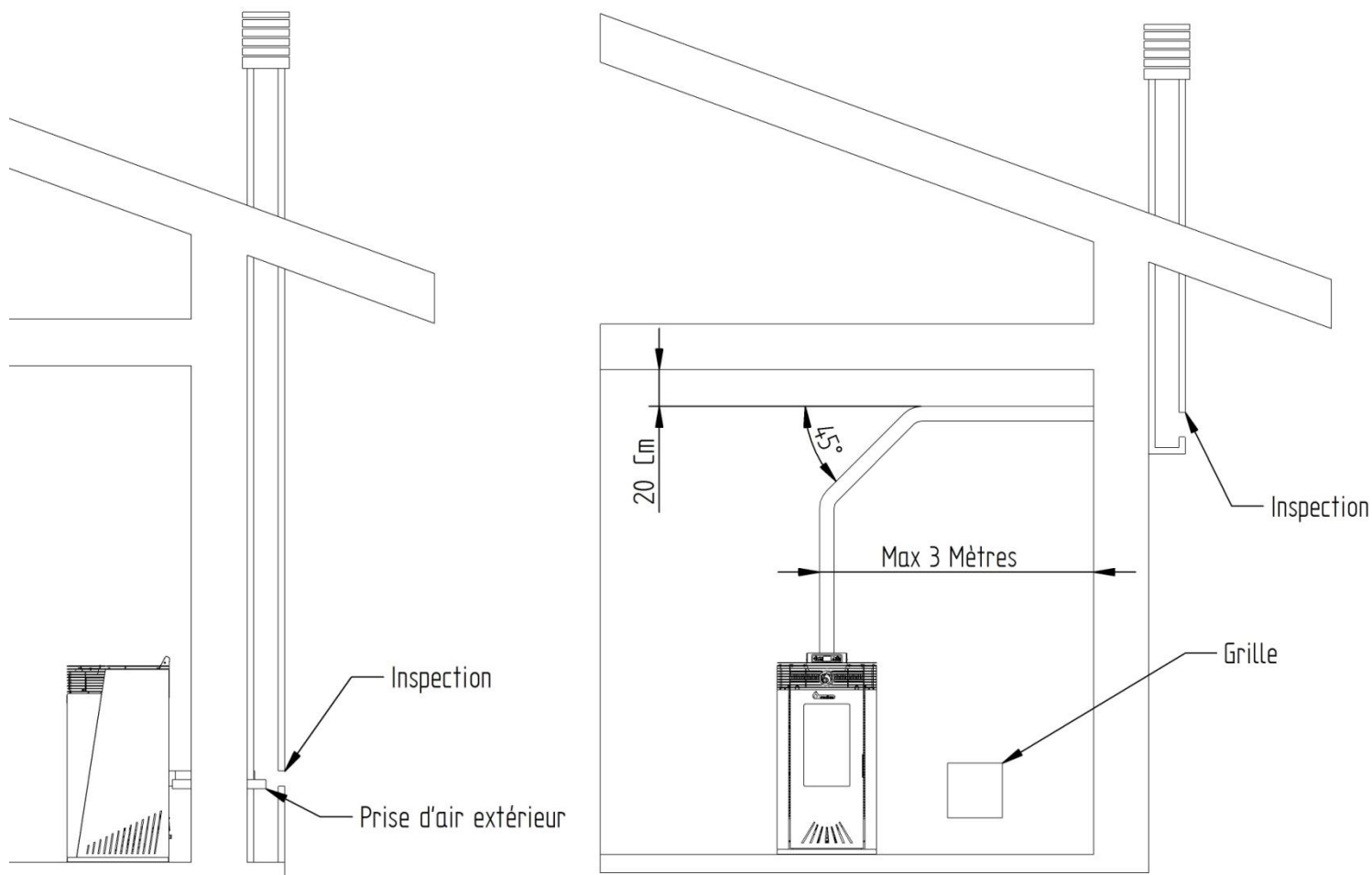

Branchement avec des raccords multiples

Certains branchements de la fumisterie présentent des cas particuliers. Dans ce cas d'installation avec une section horizontale, celle-ci doit avoir une inclinaison d'au moins du 3% vers le haut et ne doit pas dépasser les trois mètres, la section verticale qui va du poêle à la deuxième courbe doit être longue d'au moins 1,5 mètres. Le T d inspection doit être positionné au départ de l'installation soit à l'intérieur soit à l'extérieur, (mieux si à l'extérieur). S'il y a un conduit de cheminée existant il faut installer une fumisterie interne, (circulaire si possible); les sections carrées ou rectangulaires doivent avoir des angles arrondis de rayon min. 20mm, les sections rectangulaires, avec un rapport entre les côtés de max. 1,5, doivent avoir une section intérieure constante, libre et indépendante; avec un trou d'inspection à la base. Vérifier que tirage soit au minimum de 10Pa et respecter la norme **UNI 10683**

NB: Vérifier régulièrement que les conduits d'évacuation soient libres de tout obstacle ou objet. Faire tous les ans un ramonage de la fumisterie.

Cheminée

La cheminée devra avoir ces caractéristiques :

- Avoir la forme et la section interne équivalentes à celles du tuyau.
- Avoir une section de sortie qui est au moins le double de celle du tuyau.
- Empêcher la pénétration dans le tuyau de la pluie, de la neige, de corps étrangers, ainsi, même avec du vent, les produits de la combustion seront évacués sans problèmes. (cheminée paravent).
- La cheminée doit avoir une position qui garantit une juste dispersion des produits de la combustion et au dehors de la zone de reflux. Cette zone a des dimensions et des formes différentes, en fonction de 'angle de la toiture , il est donc nécessaire d'adopter des hauteurs minimales (voie en Figure ci-dessous).
- Le chapeau de la cheminée doit dépasser le faitage de la toiture si cela n'est pas possible il faut se référer aux valeurs indiquées dans le tableau.
- D'éventuels obstacles qui dépasseraient la hauteur de la cheminée ne doivent pas se trouver a proximité.

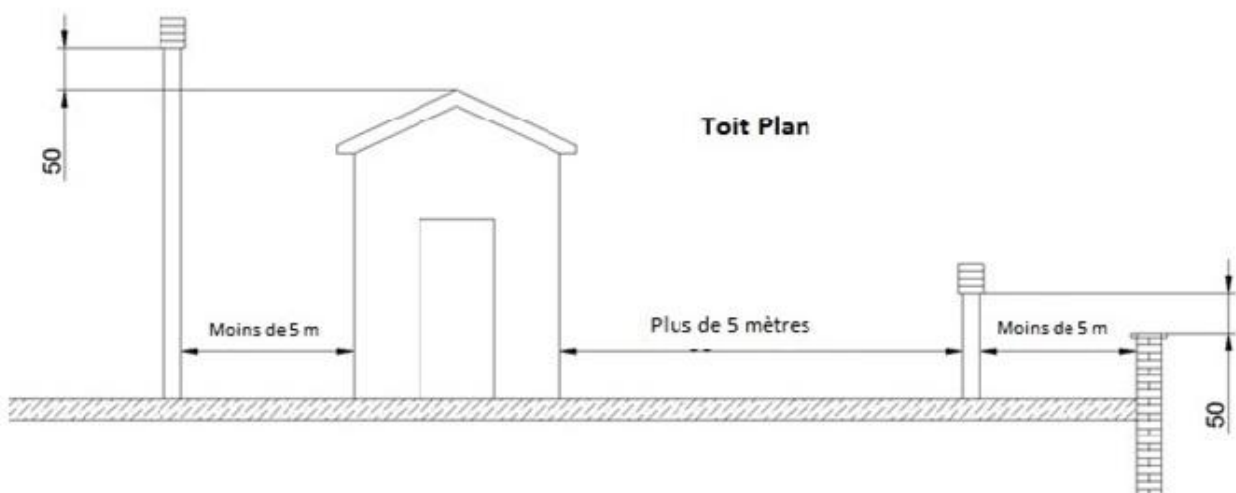
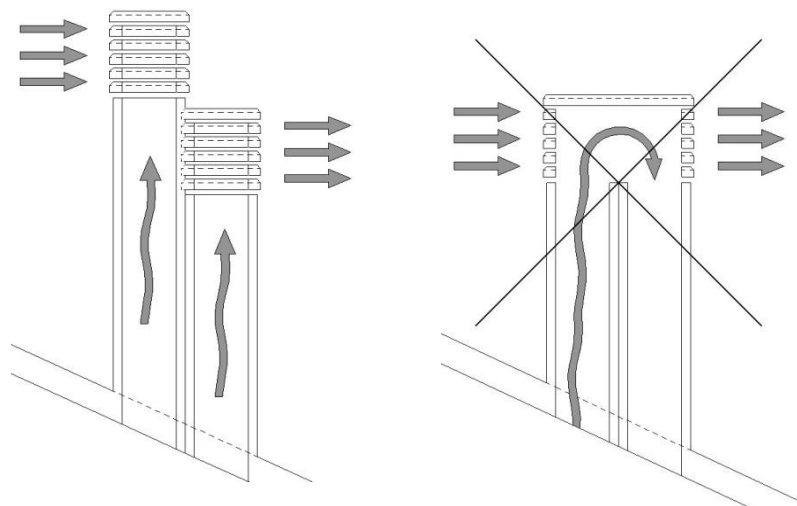

Distances et positions		
Inclination toit	Distance entre cime et cheminée	Hauteur minimum (Misurée par le bloc)
β	A	H
15°	< 1,85	50 cm outre la cime
	> 1,85	1 m du toit
30°	< 1,5	50 cm outre la cime
	> 1,5	1,3 m du toit
45°	< 1,3	50 cm outre la cime
	> 1,3	2 m du toit
60°	< 1,2	50 cm outre la cime
	> 1,2	2,6 m du toit

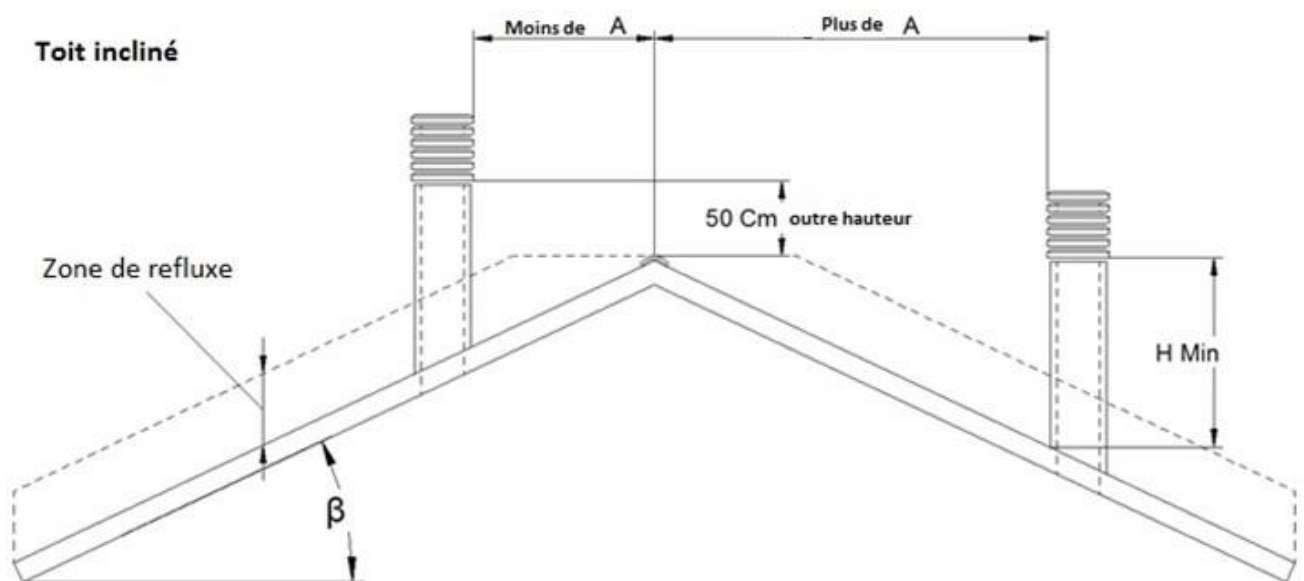

Tirage

Le tirage du poêle est fondamental pour un bon rendement du poêle. Les conditions atmosphériques affectent ce rendement (pluie, brouillard, neige, altitude, gèle, vent), et il est donc important que la fumisterie soit bien positionnée. Le vent est un facteur qui peut altérer grandement le tirage. Le vent peut être : ascendant, horizontal, descendant.

- Vent ascendant: augmente la dépression et de conséquence le tirage.
- Vent horizontal: augmente la dépression seulement avec une installation correcte dans la direction du vent.
- Vent descendant: baisse la dépression et le tirage.

Le tuyau de cheminée, si posé contre le vent, augmente la surpression et en conséquence, dans la situation contraire augmente la dépression, en baissant le tirage.

L'installateur devra intervenir directement sur le poêle, en modifiant le paramètre pour régler la vitesse d'aspiration des fumées et effectuer une vérification de toutes les sécurités. Cette opération, particulièrement délicate, doit être exécutée par le personnel qualifié. EMAFLAM décline toutes les responsabilités civiles et pénales sur les installations de fumisterie réalisées d'autre manière.

8 Le pellet

EMAFLAM conseille pour un rendement optimal de ses poêles de n'utiliser que des pellets aux normes **DIN51731**.

Longueur : 20mm ± 20%

Diamètre : 6mm

Puissance calorifique : 4,9÷5,3 kWh/kg

Le pellet doit être conservé dans un lieu sec et loin des sources de chaleur. La société EMAFLAM décline toute responsabilité pour le mauvais fonctionnement, causé par l'usage de pellet de mauvaise qualité.

9 Premier allumage

Attention

Le premier allumage devra être effectué par un technicien qualifié, qui devra vérifier:

- Que toutes les normes citées et celles en vigueur dans le lieu de l'installation ont été appliquées
- La correcte installation du : poêle, tuyau de cheminée, cheminée.
- Qu'il n'y a aucun danger de préjudice au poêle et à l'environnement d'installation. Dans le cas contraire, EMAFLAM décline toute responsabilité civile et pénale.

Premiers pas

Vérifier que sur le poêle il n'y a pas d'objets (manuel d'utilisateur compris) et procéder comme suit:

- Remplir la trémie avec le pellet, en ouvrant et fermant la porte supérieure, s'assurer qu'aucun corps étranger ne se trouve dans le trémie d'alimentation. Le couvercle de la trémie doit être ouvert seulement pendant la charge de la trémie.
- Vérifier que le brasier soit bien positionné
- Vérifier que la porte soit fermée hermétiquement.
- Mettre l'interrupteur général (sur la face arrière du poêle vers le bas) en position ON; le display des commandes s'allumera.

9.1 Interface de l'utilisateur

L'unité console permet de communiquer avec le contrôleur par la pression de quelques touches. Un display et des indicateurs LED informent l'opérateur sur l'état opérationnel du poêle. Dans la modalité de programmation sont visualisés les paramètres qui peuvent être modifiés en utilisant les touches de la console.

9.2 Description de la console



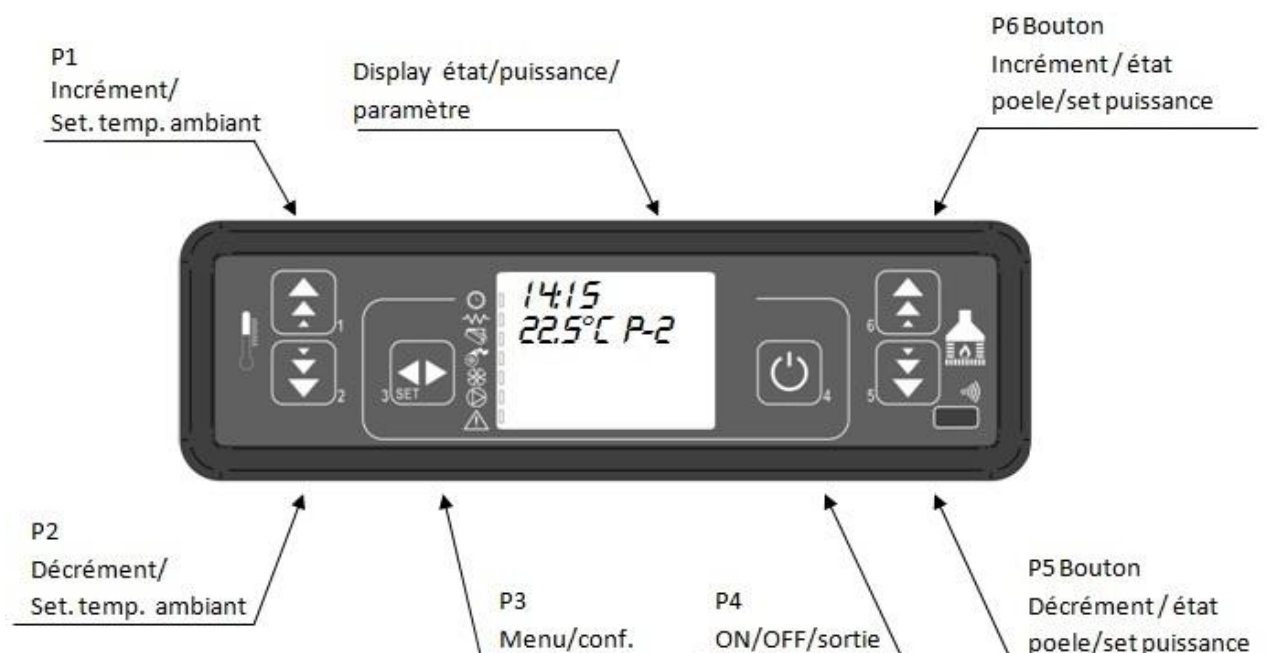



Schéma de la console standard.



9.3 Fonction des boutons

Bouton	Description	Modalité	Action
1	augmentation température	TRAVAIL/ETEINT	Augmente la valeur de la temp. ambiante
		PROGRAMMATION	Modifie/augmente le paramètre sélectionné
2	Baisse température	TRAVAIL/ETEINT	Baisse la valeur de la temp. ambiante
		PROGRAMMATION	Modifie/Baisse la valeur du paramètre sélectionné
3	SET/MENU'	-	Entrée dans le menu
		SET/MENU	Entrée au niveau suivant de sous menu
		PROGRAMMATION	Impose la valeur sélectionnée et passe au suivant
4	ON/OFF	TRAVAIL	Pressé 2 secondes Allume, éteint le poêle
		PROGRAMMATION	Au niveau du menu supérieur et les modifications sont mémorisées
		BLOQUE	Libère le poêle et le porte à l' état éteint
5	Baisse puissance	TRAVAIL/ETEINT	Baisse la valeur de la puissance du poêle
		PROGRAMMATION	Va à la voix de sous menu suivant les modifications sont mémorisées
		MENU	Va à la voix de sous menu suivante
6	Augmente puissance	TRAVAIL/ETEINT	Augmente la valeur de la puissance
		PROGRAMMATION	Va à la voix de sous menu antérieure les modifications sont mémorisées
		MENU	VA à la voix de sous menu antérieure

9.4 Signification des LED

Led	Signification quand allumé	Imagé
HORLOGE	HORLOGE EN FONCTION	
ALARME	Poêle en alarme	
BOUGIE	Allumage bougie	
VIS SANS FIN	Vis sans fin en route	
ASPIRATEUR Fumées	Aspirateur fumées allumé	
ECHANGEUR- POMPE	Echangeur- pompe allumé	
PAS UTILISE'	Pas utilisé	

9.5 Display

Display	Fonction	Conditions	Visualisation
DISPLAY	Etat puissance Nom paramètre	OFF	OFF+TEMPERATURE AMBIANTE
		ALL.	ALLUME+TEMPERATURE AMBIANTE
		CHARGE	CHARGE PELLE
		TRAVAIL	TEMPERATURE AMBIANTE+ PUISSANCE TRAVAIL + HEURE
		PROGRAMMATION	PARAMETRE SELECTIONNE

10 Modalité de fonctionnement

AVANT PROPOS

L'installateur doit effectuer le premier allumage avec toutes les précautions, et doit vérifier quelles sécurités fonctionnent bien (depressimètre, protection température trémie etc.).

D'éventuelles anomalies dans l'installation ne peuvent pas être imputées directement à la société EMAFLAM. L'installateur doit effectuer tous les essais nécessaires et vérifier le fonctionnement des boutons de la console.

10.1 Allumage du poêle

Une fois terminée l'installation du poêle et les vérifications obligatoires de sécurité on commence le fonctionnement. Pour alimenter le poêle il suffit brancher le câble à la prise électrique, presser

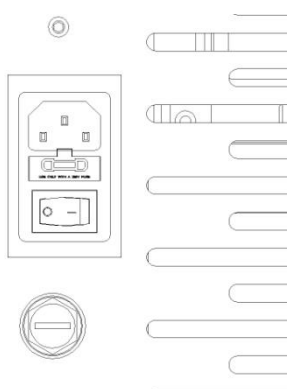

l'interrupteur positionné à l'arrière du poêle dans la part inférieure, en passant de la position **0** à la position **I** comme la *figure 1*

Figure 1

Avant l'allumage du poêle le display se présente comme sur la *figure 2*.

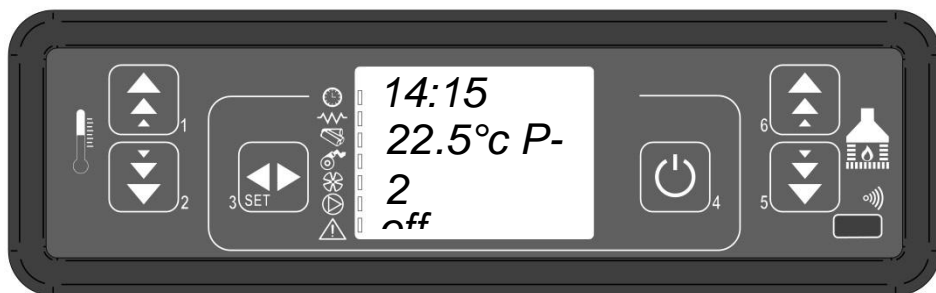

Figure 2

Pour allumer le poêle presser P4 quelques secondes. L'allumage est signalé sur le display avec l'écriture "**Allumage**" comme en *figure 3* et du clignotement du led ON\OFF. Cette phase continue pendant le temps donné du paramètre PR01. Dans ces conditions le poêle est mis en 'état de pré-échauffement, on allume la bougie (visible par le led bougie) et le ventilateur d'aspiration fumées. D'éventuelles anomalies pendant la phase d'allumage, sont signalées sur le display et le poêle sera en alarme (voir au chapitre 9).

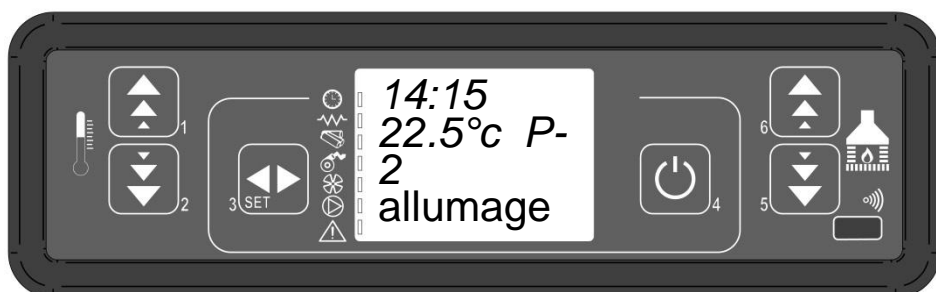

Figure 3

10.2 Chargement du pellet

Après 1 minute commence la phase de chargement du pellet, sur le display il y a écrit "**Charge Granules**" (*Figure 4*) et le led ON\OFF est intermittent. Dans la première phase la vis sans fin chargera le pellet dans le brasier pendant un temps donné par le paramètre PR40 (led vis sans fin allumé), la vitesse des fumées est définie par le paramètre PR42 et la bougie résultera toujours allumée (led bougie allumé). Dans la deuxième phase, passé le temps du paramètre PR40, la vis sans fin s'éteint (led vis sans fin éteint) pendant un temps donné du paramètre PR41, tandis que la vitesse des fumées et la bougie restent dans l'état précédent. S'il n'y a pas d'allumage après cette phase, la vis sans fin se ré-allume pour une période donnée par le paramètre PR04, la vitesse des fumées est donnée par le paramètre PR16 et la bougie reste allumée.

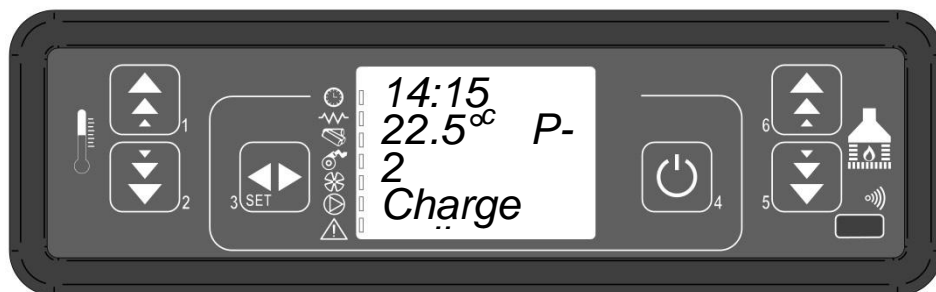

Figure 4

10.3 Flamme lumière

Après que la température des fumées a dépassé la valeur du paramètre PR13, le système se porte en modalité d'allumage visualisant l'écriture " **Attente flammes** " sur le display et le led ON\OFF clignote. Durant cette phase la température reste stable pendant un temps prédéfini par le paramètre PR02. La vitesse des fumées est donnée par le paramètre PR17, la vis sans fin s'allume pour un temps donnée par le paramètre PR05 (led vis sans fin allumé intermittent) et la bougie résulte éteinte (figure 5). D'éventuelles anomalies, arrêtent la procédure et signale l'état d'erreur. (Voir au chapitre 9).

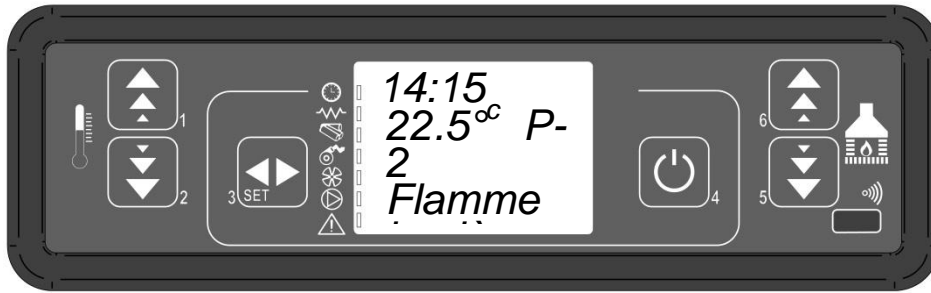

Figure 5

10.4 Poêle en fonction

Dès que la température des fumées a dépassé la valeur du paramètre PR13 et l'a maintenu un certain temps, le poêle passe en fonctionnement normal. Le display indique " **Travail** " La puissance est réglable en maintenant pressé le bouton P5 et P6 et la température ambiante est réglable en pressant le bouton P1 et P2. (Figure 6). Si la température des fumées arrive au seuil imposé par le paramètre PR15, le ventilateur d'échange d'air s'allume. (Led d'échange allumée).

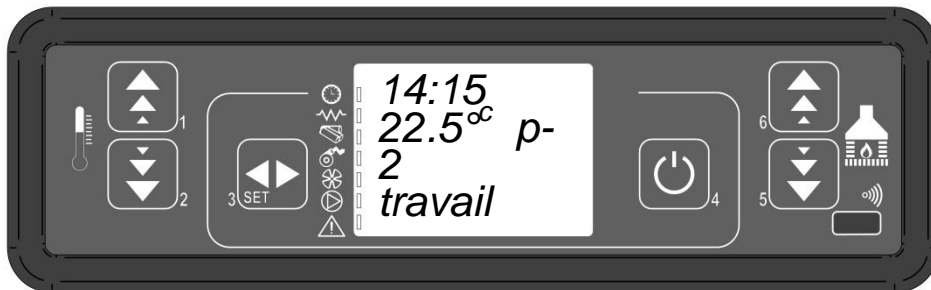

Figure 6

Pendant cette phase, après un temps donné par le paramètre PR03, le poêle fait un nettoyage du brasier. Sur le display apparait " **Nettoyag creuset** ", la vis sans fin sera allumée (led vis sans fin allumé) à une vitesse donnée par le paramètre PR09, le ventilateur fumées à la vitesse donnée par le paramètre PR08. (figure 6a) Après un temps donné par le paramètre PR12le poêle se remet en fonctionnement normal.

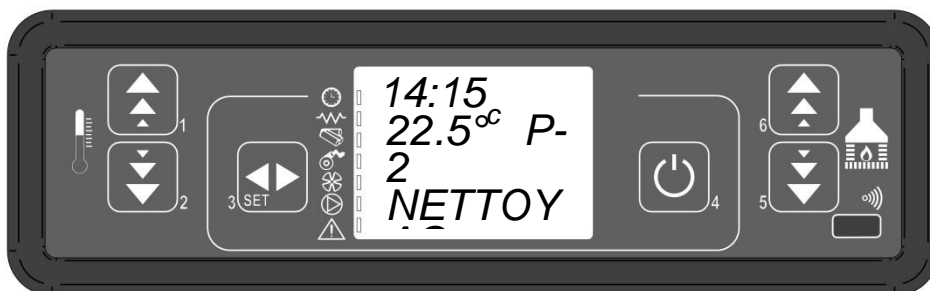

Figure 6a

10.5 Modification de la puissance

Pendant le fonctionnement normal du poêle (Travail) on peut modifier la puissance en utilisant le bouton P5 (diminue) et P6 (augmente). (Led set puissance allumé). Le niveau de puissance imposé est montré sur le display. (figure 7) Pour sortir du menu attendez 5 secondes sans faire aucune opération ou pressez P3

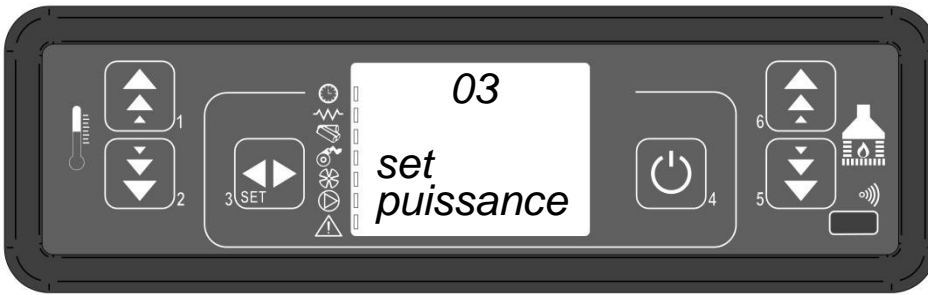
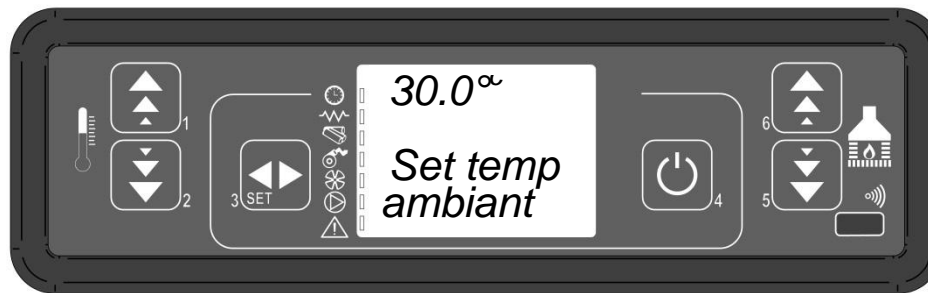

Figure 7

10.6 Modification de la mise en route de la température ambiante

Pour modifier la température ambiante il suffit d'agir sur le bouton P1. Le display montre la température ambiante imposée (SET température). En agissant donc sur les boutons P1 (baisse)



P2 (augmente) on peut en modifier la valeur. Après 5 secondes la valeur est mémorisée et le display retourne à sa normale visualisation, pour sortir pressez P3. (figure 8).

Figure 8

10.7 La température ambiante arrive à la température imposée (SET température)

Quand la température ambiante atteint la valeur imposée, la puissance calorifique du poêle est automatiquement portée à la valeur minimale. Dans ces conditions le display montre le message " Modulation ". (figure 9) Si la température ambiante baisse sous celle imposée (Set température)

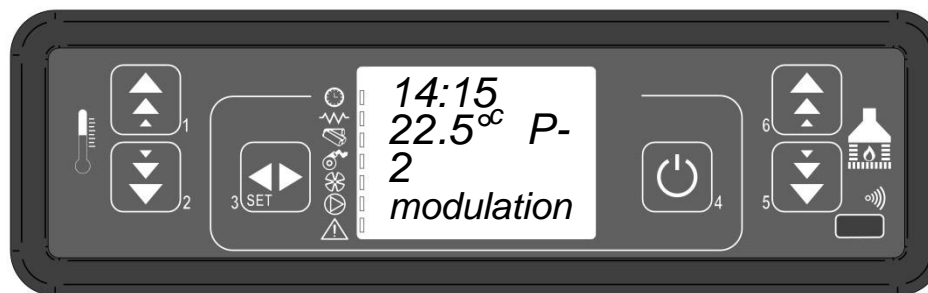

le poêle retourne en modalité "travail" et augmente sa puissance).

Figure 9

10.8 Stand-by

Si autorisée dans le menu, la fonction stand-by permet d'éteindre le poêle quand les conditions expliquées si dessous sont satisfaites. Il est possible pendant un temps donné par le paramètre PR44, que la température ambiante soit supérieure à la température imposée (Set ambient) par le paramètre PR43. Sur le display apparait " **Go - standby** " et les minutes qui restent (figure 10).

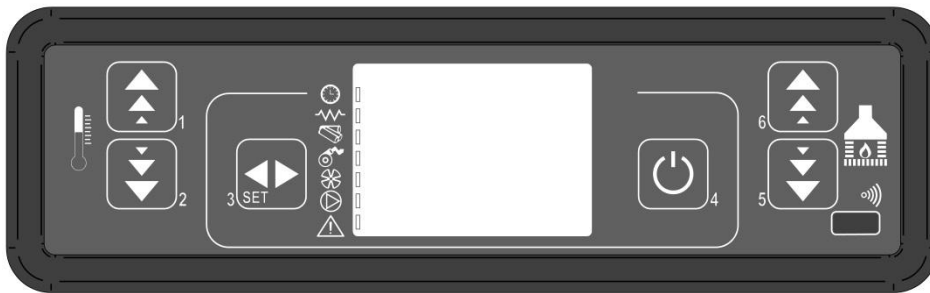

Figure 10

A la fin du temps donné par le paramètre PR44, sur le display apparait " **Attente refroid** ". Dans cette condition le led vis sans fin s'éteint, l'échangeur s'éteint quand on touche le seuil donné par le paramètre PR15 et le led ON\OFF clignote. (figure 10a).

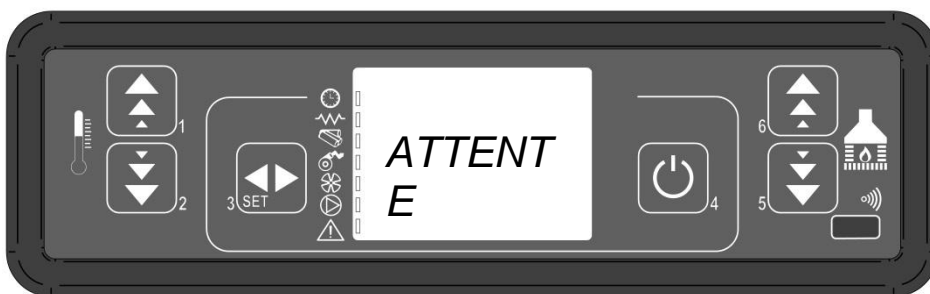

Figure 10a

Quand la température des fumées atteint le seuil donné par le paramètre PR13, le poêle entre dans la modalité stand-by et on apparait " **Stop éco temp good** ". La vis sans fin est éteinte (led vis sans fin éteint), l'échangeur sera éteint (led échangeur éteint), et aussi le ventilateur des fumées. (figure 10b).

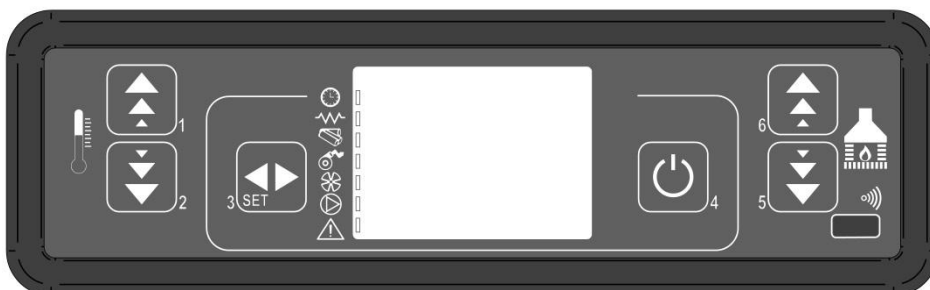

Figure 10b

Si la température ambiante, baisse sous la température imposée (Set ambient) moins le seuil donné par le paramètre PR43, le poêle se rallume.

10.9 Eteignement du poêle

Pour éteindre le poêle il suffit faire pression prolongée sur le bouton P4. Sur le display on verra le message " **Nettoyag final** " (figure 11). On arrête le moteur de la cochlée et la vélocité du ventilateur fumées est donnée par le paramètre PR08.

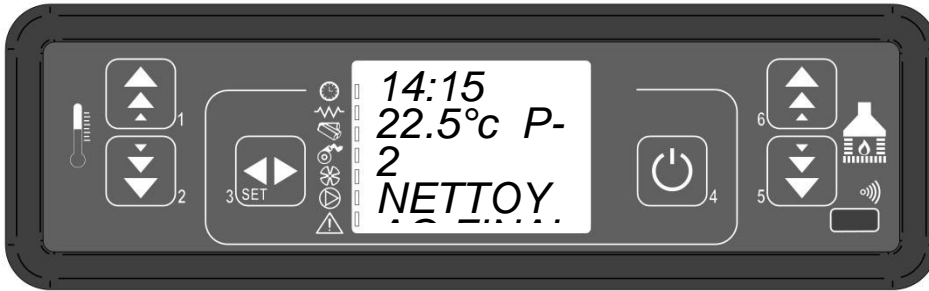

Figure 11

Le ventilateur de l'échangeur de chaleur reste actif jusqu'à quand la température fumes décrémente sous la valeur imposée par le paramètre PR15. Après un temps donné par le paramètre PR39, si la température des fumes est sous le seuil du paramètre PR10, le poêle s'éteint et on verra le message " **Off** ". (Figure 11a).

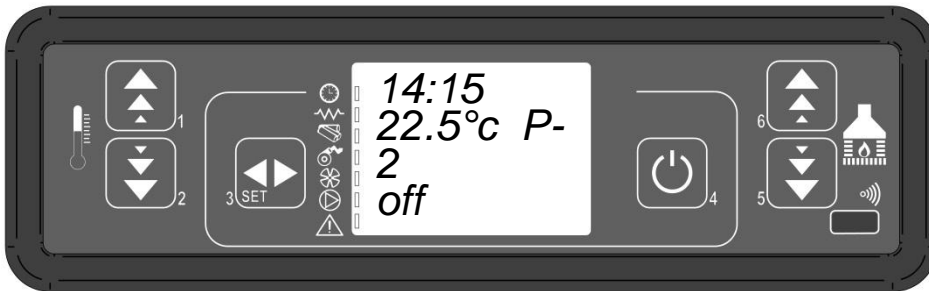

Figure 11a

11. LE MENU

Avec une pression prolongée sur le bouton P3 le menu se rallume. Il est divisé en plusieurs voix et niveaux qui permettent d'entrer dans mises en route et dans la programmation de la carte.

11.1 Menu utilisateur

Le chapitre suivant décrit brièvement la structure du menu en s'arrêtant dans ce paragraphe seulement aux sélections disponibles pour l'utilisateur.

Niveau 1	Niveau 2	Valeur
M1 - set horloge		-
	01- Jour semaine	L-M-M-G-V-S-D
	02- Heures horloge	0-23
	03- Minutes horloge	0-59
	04- Jour horloge	1-31
	05- Mois horloge	1-12
	06- An horloge	00-99

Niveau 1	Niveau 2	Niveau 3	Valeur
M2 - set chrono			
	M2-1 - Allume chrono		
		01 - allume chrono	on/off
	M2-2 - programmation du jour		
		01 - chrono jour	on/off
		02 - Start 1 jour	OFF-0-23:50
		03 - stop 1 jour	OFF-0-23:50
		04 - Start 2 jour	OFF-0-23:50
		05 - stop 2 jour	OFF-0-23:50
	M2-3 - programmation semaine		
		01 - chrono sem-	on/off
		02 - Start Prg 1	OFF-0-23:50
		03 - stop Prg 1	OFF-0-23:50
		04 - lundi Prg1	on/off
		05 - mardi Prg 1	on/off
		06 - mercredi Prg 1	on/off
		07 - jeudi Prg1	on/off
		08 - vendredi Prg 1	on/off
		09 - samedi Prg 1	on/off
		10 - dimanche Prg 1	on/off
		11 - Start Prg 2	OFF-0-23:50
		12 - stop Prg 2	OFF-0-23:50
		13 - lundi Prg2	on/off
		14 - mardi Prg 2	on/off
		15 - mercredi Prg 2	on/off
		16 - jeudi Prg 2	on/off
		17 - vendredi Prg 2	on/off
		18 - samedi Prg 2	on/off
		19 - dimanche Prg 2	on/off
		20 - Start Prg 3	OFF-0-23:50
		21 - stop Prg 3	OFF-0-23:50
		22 - lundi Prg 3	on/off
		23 - mardi Prg 3	on/off
		24 - mercredi Prg 3	on/off
		25 - jeudi Prg 3	on/off
		26 - vendredi Prg 3	on/off
		27 - samedi Prg 3	on/off
		28 - dimanche Prg 3	on/off
		29 - Start Prg 4	OFF-0-23:50
		30 - stop Prg 4	OFF-0-23:50
		31 - lundi Prg 4	on/off
		32 - mardi Prg 4	on/off
		33 - mercredi Prg 4	on/off
		34 - jeudi Prg 4	on/off
		35 - vendredi Prg 4	on/off
		36 - samedi Prg 4	on/off
		37 - dimanche Prg 4	on/off
	M2-4 - programme fin – semaine		
		01 - chrono fin - semaine	on/off
		02 - Start fin-semaine 1	OFF-0-23:50
		03 - stop fin-semaine 1	OFF-0-23:50
		04 - Start fin-semaine 2	OFF-0-23:50
		05 - stop fin-semaine 2	OFF-0-23:50
	M2-5 - sortie		set

Niveau 1	Niveau 2	Valeur
M3 - Choisir langue		
	01 - italien	Set
	02 – anglais	Set
	03 - français	Set
	04 - allemand	Set
	05 - espagnol	Set
	06 - portugais	Set

Niveau 1	Niveau 2	Valeur
M4 - Stand-by		
	01 -stand - by	On/off

Niveau 1	Niveau 2	Valeur
M5– Buzzer		
	01– Buzzer	On/off

Niveau 1	Niveau 2	Valeur
M6 - Premier charge		
	01 – premier charge	90"

Niveau 1	Niveau 2	Niveau 3	Valeur
M7 – état poêle			
	01 – état poêle		
		01 – état vis sans fin	info
		02 - T minutes	info
		03 – état thermostat	info
		04 – état fumées	info
		05 – état vitesse extraction fumées	info

Niveau 1	Niveau 2	Valeur
M8 – set technique		
	01 - clés accès	set

Niveau 1	Niveau 2	Valeur
M9 - escape		
	01 - escape	set

11.2 Menu M1 – REGLAGE HORLOGE

Permet le réglage de la date et de l'heure. La carte a une batterie au lithium qui donne à l'horloge intérieure une autonomie de 3 à 5 ans. Pour entrer dans les menus de programmation, pressez le bouton P3. Pressez P5 (baisse) ou P6 (augmente) et sélectionnez la voix M1, apparaît alors "Menu 01 set horloge". Pressez encore P3 pour entrer dans le menu. (Figure 12)



Figure 12



Figure 12a

Choisissez le jour et pressez P3 (figure 12a), après cela réglez l'heure (figure 12b), les minutes (Figure 12c), le jour (figure 12d), le mois (figure 12e) et l'année (figure 12f) en agissant sur les boutons P1 (augmente) e P2 (diminue) ; confirmez en pressant le bouton P3.



Figure 12b



Figure 12c

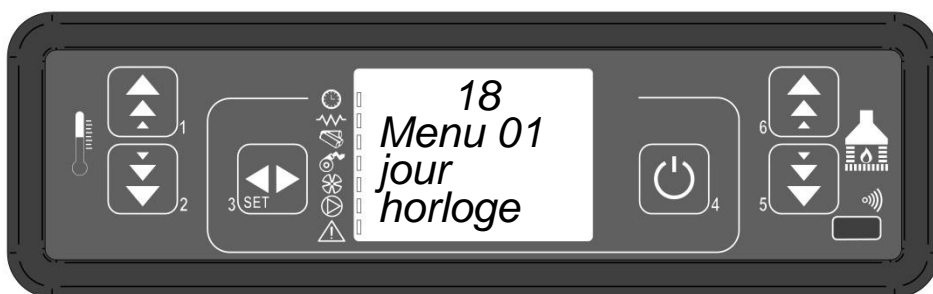

Figure 12d



Figure 12e



Figure 12f

11.3 Menu M2 - Set chrono

Le menu montré sur le display "M-2-1 Set chrono", permet d'activer ou désactiver globalement toutes les fonctions du chronothermostat. Pour activer pressez P3, après ça pressez P1 ou P2 pour la section On ou Off. Confirmez avec le bouton P3. (figure 13).



Figure 13

Sous menu M2 - 2 - Programme jour

Après la sélection de " M2-2 programme jour", avec le bouton P3 on passe à travers P1 et P2 les paramètres de programmation du chrono journalier, dont l'activation du chrono lui même (figure 13a).



Figure 13a

Il est possible d'imposer 2 phases de fonctionnement, la première avec START1 jour et STOP1 jour, la deuxième avec START2 Jour e STOP2 Jour, délimitées par les heures imposées selon le tableau ou la commande OFF indique à l'horloge d'ignorer la commande. Pour changer, utilisez les boutons P1 (baisse) et P2 (augmente), et pour confirmer pressez P3.

PROGRAMME JOUR			
Niveau du menu	Sélection	Signification	Valeurs Possibles
M2-2-01	CHRONO JOUR	Active chrono journalier	ON/OFF
M2-2-02	START 1 Jour	heure d'activation	OFF-0-23:50
M2-2-03	STOP 1 Jour	Heure de désactivation	OFF-0-23:50
M2-2-04	START 2 Jour	Heure d'activation	OFF-0-23:50
M2-2-05	STOP 2 Jour	Heure de désactivation	OFF-0-23:50

Sous- menu M2 - 3 - programme de la semaine

Le menu "M2-3 Program Sem", permet d activer ou désactiver et d imposer les fonctions du chronothermostat de la semaine. La fonction de la semaine a 4 programmes indépendants. De plus, en imposant OFF sur l'heure, l'horloge ignore la commande correspondante. Les tableaux ici résument la fonction de la semaine. Pour arriver à la prochaine fonctionne et confirmer la valeur pressez P3. On peut sortir du menu en pressant quelques secondes P4.

HABILITATION CHRONO SEMAINE			
Niveau du menu	Sélection	Signification	Valeurs Possibles
M2-3-01	CRONO SEMAINE	Active chrono semaine	ON/OFF

PROGRAMME 1			
Niveau du menu	Sélection	Signification	Valeurs Possibles
M2-3-02	START PRG 1	Heure d'activation	OFF-0-23:50
M2-3-03	STOP PRG 1	Heure de désactivation	OFF-0-23:50
M2-3-04	LUNDI PRG 1	Jour de référence	on/off
M2-3-05	MARDI PRG 1		on/off
M2-3-06	MERCREDI PRG 1		on/off
M2-3-07	JEUDI PRG 1		on/off
M2-3-08	VENDREDI PRG 1		on/off
M2-3-09	SAMEDI PRG 1		on/off
M2-3-10	DIMANCHE PRG 1		on/off

PROGRAMME 2			
Niveau du menu	Sélection	Signification	Valeurs Possibles
M2-3-11	START PRG 2	Heure d'activation	OFF-0-23:50
M2-3-12	STOP PRG 2	Heure de désactivation	OFF-0-23:50
M2-3-13	LUNDI PRG 2	Jour de référence	on/off
	MARDI PRG 2		on/off
M2-3-15	MERCREDI PRG 2		on/off
M2-3-16	JEUDI PRG 2		on/off
M2-3-17	VENDREDI PRG 2		on/off
M2-3-18	SAMEDI PRG 2		on/off
M2-3-19	DIMANCHE PRG 2		on/off

PROGRAMME 3			
Niveau du menu	Sélection	Signification	Valeurs Possibles
M2-3-20	START PRG 3	Heure d'activation	OFF-0-23:50
M2-3-21	STOP PRG 3	Heure de désactivation	OFF-0-23:50
M2-3-22	LUNDI PRG 3	Jour de référence	on/off
M2-3-23	MARDI PRG 3		on/off
M2-3-24	MERCREDI PRG 3		on/off
M2-3-25	JEUDI PRG 3		on/off
M2-3-26	VENDREDI PRG 3		on/off
M2-3-27	SAMEDI PRG 3		on/off
M2-3-28	DIMANCHE PRG 3		on/off

PROGRAMME 4			
Niveau du menu	Sélection	Signification	Valeurs Possibles
M2-3-29	START PRG 4	Heure d'activation	OFF-0-23:50
M2-3-30	STOP PRG 4	Heure de désactivation	OFF-0-23:50
M2-3-31	LUNDI PRG 4	Jour de référence	on/off
M2-3-32	MARDI PRG 4		on/off
M2-3-33	MERCREDI PRG 4		on/off
M2-3-34	JEUDI PRG 4		on/off
M2-3-35	VENDREDI PRG 4		on/off
M2-3-36	SAMEDI PRG 4		on/off
M2-3-37	DIMANCHE PRG 4		on/off

Sous-menu M2 - 4 - programme fin semaine

On peut activer ou désactiver et imposer les fonctions du chronothermostat pour le weekend (jours 6 et 7, c'est-à-dire samedi et dimanche). Pour activer pressez P3 à la voix "chrono fin sem" et imposez "on" avec le bouton P1 (baisse) o P2 (augmente). Imposant les temps Start 1 fin sem et Stop 1 fin sem. on impose la période de fonctionnement pour Samedi, tandis qu' on utilise Start 2 fin sem et Stop 2 fin sem pour le fonctionnement du poêle pour dimanche.

PROGRAMME FIN SEMAINE			
Niveau du menu	Sélection	Signification	Valeurs Possibles
M2-4-01	CRHONO FIN -SEMANIE	Active chrono fin semaine	ON/OFF
M2-4-02	START 1 FIN- SEM	Heure d'activation	OFF-0-23:50
M2-4-03	STOP 1 FIN- SEM	Heure de désactivation	OFF-0-23:50
M2-4-04	START 2 FIN- SEM	Heure d'activation	OFF-0-23:50
M2-4-05	STOP 2 FIN- SEM	Heure de désactivation	OFF-0-23:50

11.4 Menu M3 – Sélection de la langue

On peut sélectionner la langue parmi celles disponibles (figure 14). Pour passer à la langue suivante pressez P2 (augmente) pour rétrocéder pressez P1 (baisse), pour confirmer pressez P3.



Figure 14

11.5 Menu M4 - Stand-by

On peut activer ou désactiver la modalité Stand-by (figure 15). Après avoir sélectionné le menu M4 avec P3, pressez P1 (baisse) ou P2 (augmente) pour passer de ON à OFF et inversement. Pour le fonctionnement référez vous au paragraphe Stand by chapitre 7.8.

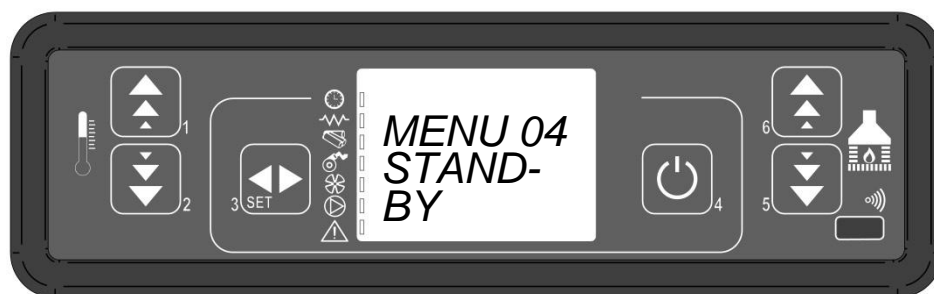

Figure 15

11.6 Menu M5 – Buzzer

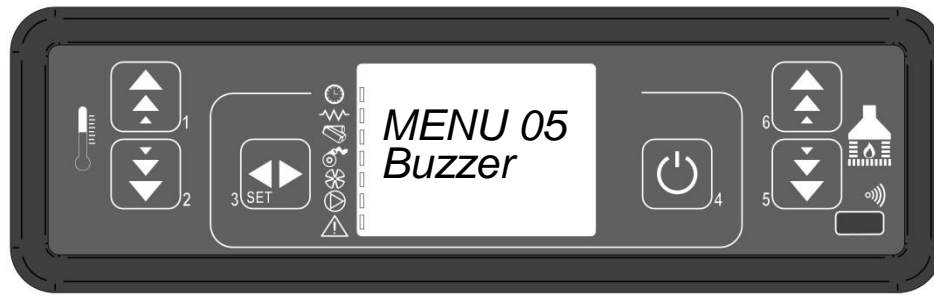

Figure 16

On peut activer ou désactiver le Buzzer du contrôleur pendant les alarmes (figure 16). Pour activer ou désactiver agissez sur les boutons P1 ou P2, pour confirmer pressez P3.

11.7 Menu M6 – Premier chargement

On accède cette fonction seulement quand le poêle est OFF. Cette fonction permet le remplissage de la vis sans fin lors du premier allumage ou lorsque le réservoir a pellets a été totalement vidé durant l'utilisation. Après sélection du menu M6, apparait sur le display l'écrite " **P1 pour charger** " (figure 17a). Pressez donc P1 (augmente). Le ventilateur des fumées se met a la vitesse maximale la vis sans fin s'allume (led vis sans fin allumé) et restent jusqu'à la fin du temps indiqué sur le display (figure 17b), ou jusqu'à la pression du bouton P3.

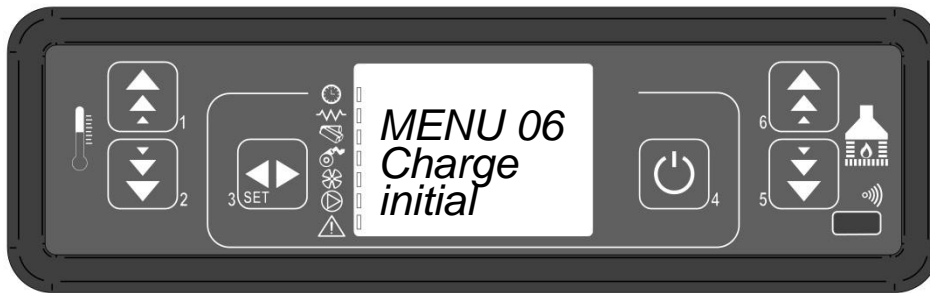

Figure 17

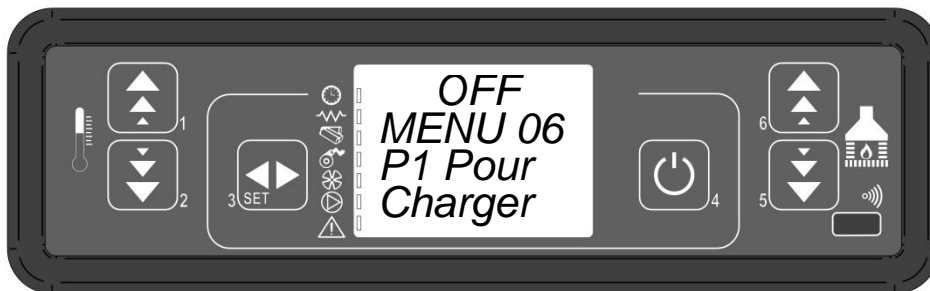

Figure 17a

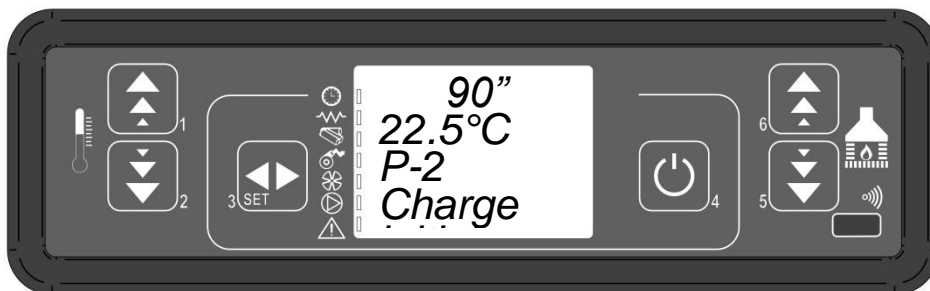

Figure 17b

11.8 Menu M7 – Etat du poêle

Dans le menu M7, avant pression sur P3, apparaissent sur le display l'état de quelques variables pendant le fonctionnement du poêle. Le tableau ici est un exemple de la visualisation sur le display et la signification de ces valeurs. (Figure 18)

Etat Visualisé	Signification
3,1"	Etat vis sans fin charge pellet
52'	Time out
Toff	État thermostat
106°	Température Fumées
1490	Vitesse extraction fumées

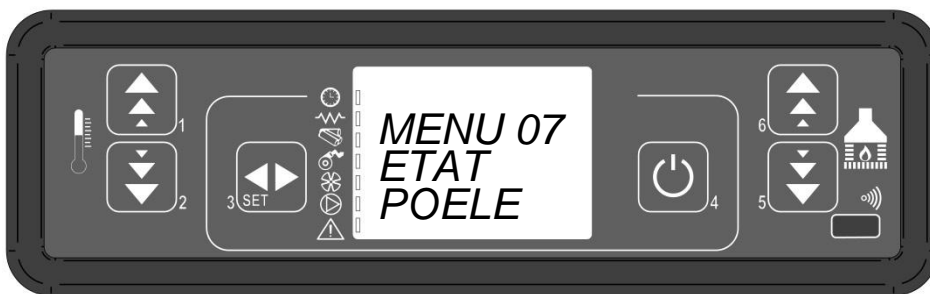

Figure 18

11.9 Menu M8 – Set technique

Ce menu est réservé à l'installateur. Si l'on insert le code d'entrée (figure 19 a) avec P2 (baisse) et P1 (augmente) il est possible de modifier les paramètres de fonctionnement du poêle (figure 19-19a)

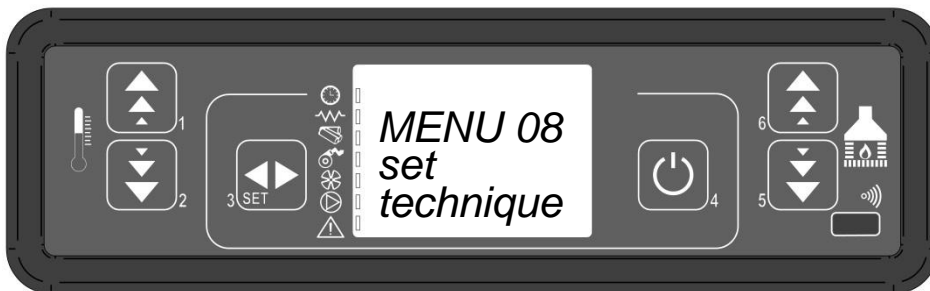

Figure 19



Figure 19a

12 Alarmes poêle

Dans le cas d'une anomalie du fonctionnement, la carte signalera l'irrégularité, allumant le led alarmes (led alarme allumé) et en émettant des signaux acoustiques, (si la sonnerie est activée).

Les différentes alarmes sont :

Origine de l'alarme	Visualisation display
Black-out énergétique	AL 1 ALAR AL 1 BLAC-OUT
Sonde température fumées	AL 2 ALAR AL2 SONDAS FUMEE
Sur température fumées	AL 3 ALAR AL3 CHAUD FUMEE
Encoder fumées panne	AL 4 ALAR AL 4 ASPIRAT-PANNE
Manqué allumage	AL 5 ALAR AL 5 MANQUE' ALLUM-
Absence pellet	AL 6 ALAR AL 6 FINIT PELLET
Sur température sécurité thermique	AL 7 ALAR AL 7 SICUREZ-TERMICA
Absence dépression	AL 8 ALAR AL 8 MANQUANT DEPRESS

Toutes les conditions d'alarme entraînent l'arrêt du poêle

On arrive à l'état d'alarme après PR11, **excepté L'ALARME DE BLACK-OUT**, pour remettre à 0 il faut une pression prolongée sur le bouton P3. Des que l'on remet à 0 une alarme le poêle s'éteint. Dans la phase d'alarme le led alarmes sera toujours allumé (led alarme allumé) et si la sonnerie est activée, elle sonnera par intermittence. Si l'on ne reset pas l'alarme, le poêle se mettra dans tous les cas en mode éteint en montrant le message d'alarme.

12.1 Black-out énergétique

Pendant le travail du poêle, l'énergie électrique peut manquer. Au redémarrage, si la période du black-out est inférieure au paramètre PR48, le poêle repart tout seul, sinon l'alarme intervient. Sur le display apparait le message "**Al 1 Blac-out**" (figure 20) et le poêle s'éteint.

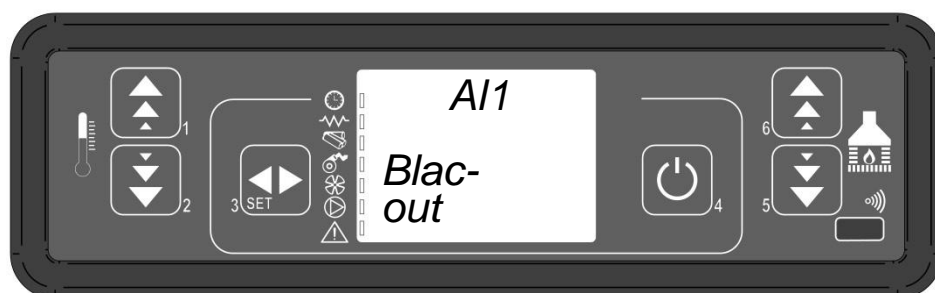

Figure 20

12.2 Alarme sonde température fumées

Si la sonde fumée est endommagée. Le poêle se met en alarme, le led alarmes s'allume (led alarme allumé). Sur le display apparait l'écrite «**Al 2 Sonde fumée** » (figure 21) et s'éteint. Dans ce cas resetez l'alarme en pressant le bouton On/Off et contactez le centre d'assistance autorisé.



Figure 21

12.3 Alarme sur température fumées

Si la sonde fumées relève une température supérieure à la valeur imposée en usine le display indiquera le message.

"**AI 3 Chaud fumée**" comme sur la (figure 22) et le poêle s'éteint. Déconnectez électriquement le poêle et appelez l'assistance autorisée.



Figure 22

12.4 Alarme encoder fumées endommagé

Si le ventilateur fumées est en avarie se met en sécurité et le display indiquera "**AL 4 aspirat-panne**" (figure 23). Cette alarme indique que la vitesse d'extraction des fumées n'est pas relevée. Dans ce cas resettez l'alarme en pressant le bouton On/Off et contactez un centre d'assistance autorisé si le défaut persiste.



Figure 23

12.5 Alarme allumage manqué

En cas de non allumage du poêle après le temps donné par le paramètre PR01, la température des fumées ne correspond pas au paramètre PR13. Sur le display il y a écrit "**AL 5 MANQUE ALLUM-**" et le poêle se met en alarme (figure 24);

attendez la fin du cycle de refroidissement, nettoyez le brasier et commencez un nouvel allumage.



Figure 24

12.6 Alarme absence pellet

Quand, dans une phase de travail, la température des fumées arrive sous le paramètre PR13. On verra l'écriture "**AL 6 FINIT PELLET**" Et le poêle ira en alarme. Remplir le réservoir a pellets (figure 25)

(figure 25)

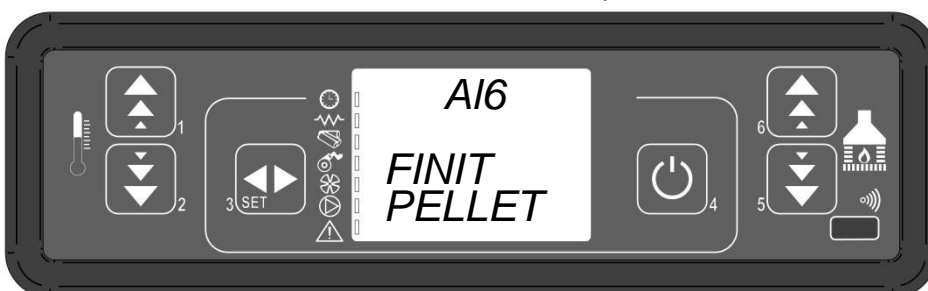

Figure 25

12.7 Alarme surtempérature sécurité thermique

Quand le thermostat de sécurité générale relève une température supérieure au seuil fixé en usine. Le thermostat éteint la vis sans fin, et le contrôleur signale l'alarme (led alarme allumé) visualisant l'écriture "**AL 7 SICUREZ-TERMICA**" (figure 26), et le poêle s'éteint.

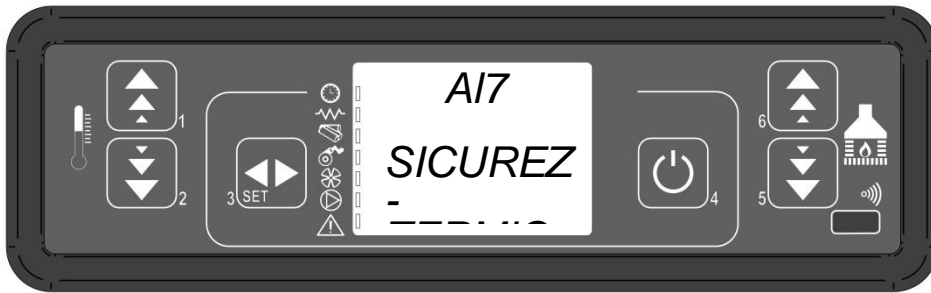

Figure 26

Contrôlez que la protection thermique du réservoir ne soit pas enclenchée, si c'est le cas, assurez-vous qu'il n'y ait pas des objets qui bloquent le correct passage de l'air.

Puis réarmez le thermocontact sur l'arrière du poêle en retirant le cache plastique et en appuyant sur le bouton, remettez en place le cache plastique et relancez le poêle (figure 27), et contrôlez que le ventilateur d'ambiance fonctionne correctement. Si l'alarme persiste appelez l'Assistance Autorisée.

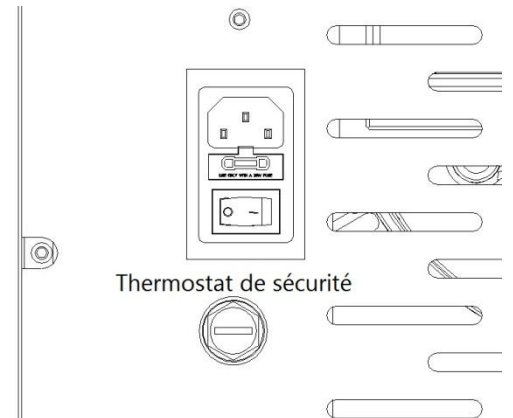

Figure 27

12.8 Alarme absence dépression

Quand le pressostat relève une pression/dépression inférieure au seuil fixé en usine. Le manostat intervient en éteignant la vis sans fin, et le contrôleur signale l'alarme (led alarme allumée) montrant sur le display "**AL 8 MANQUANT DEPRESS**" (figure 28). Le poêle s'éteint. Retirez la prise électrique et nettoyez bien : le brasier, la chambre de combustion, le passage des fumées et la cheminée; si l'alarme persiste appelez l'Assistance Autorisée.



Figure 28

12.9 Message display Serv

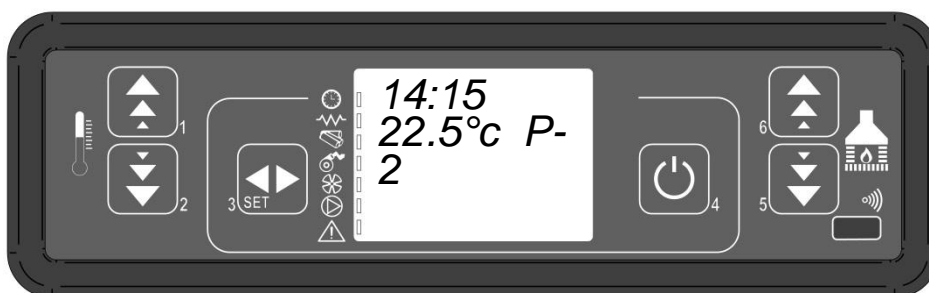

Figure 29

Quand apparaît l'écrite "SERV," le poêle a atteint 1400 heures de fonctionnement. Contactez alors le centre d'Assistance autorisée pour la manutention ordinaire. (figure 29)

Alarme qui peut se Vérifier pendant le travail du poêle:

Message display	Cause	Solution
ALAR NO FIRE	Le pellet est fini.	Remplir le réservoir a pellets
	La vis sans fin ne charge pas	Contrôler qu'il n'y ait pas de corps étrangers dans le réservoir
	Le tirage n'est pas suffisant	Contrôler qu'il n'y ait pas de corps étrangers dans la fumisterie
	La sonde des fumées est cassée ou déconnectée	Contacteur l'assistance autorisée
	La vis sans fin est cassée	Contacteur l'assistance autorisée
	L'aspirateur fumées est en panne	Contacteur l'assistance autorisée
	Manque tension	Rallumer le poêle

Message display	Cause	Solution
ALAR NO ACC	La flamme n'est pas allumée	Mettre un pellet de meilleure qualité, si le problème persiste contactez l'assistance
	Bougie déconnectée ou en avarie	Contacteur l'assistance
	La température de démarrage n'est pas atteinte	Le pellet est fini, charger le réservoir, rallumer le poêle, si le problème persiste contacter l'assistance
	Tirage insuffisant	Contrôler la fumisterie
	La vis sans fin de charge pellet est cassée	Contacteur l'assistance
	L'aspirateur de fumées est en panne	Contacteur l'assistance

12.10 Description télécommande

La télécommande permet de contrôler les fonctions suivantes :

Pressant le bouton 1

On augmente la température de 7°C à 40°C (max).

Pressant le bouton 2

On baisse la température de 40°C à 7°C

Pressant le bouton 3

On allume/éteint le poêle

Pressant le bouton 4

Peut être lié à une fonction spécifique

Pressant le bouton 5

On baisse la puissance de 5 à 1 (min).

Pressant le bouton 6

On augmente la puissance de 1 à 5

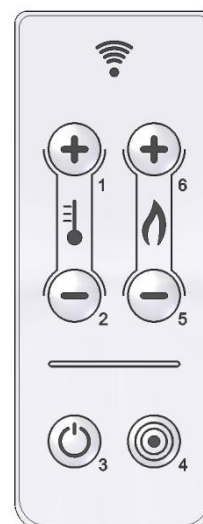

13 Manutention, nettoyage, vérifications du poêle

Tous les opérations de nettoyage et vérifications doivent être faites poêle froid, avec le câble électrique déconnecté, en utilisant des gants et un masque. EMAFLAM décline toute responsabilité si ces règles de sécurité ne sont pas respectées.

Nettoyage journalier

Nettoyage du brasier

Nettoyer le brasier est très important pour le fonctionnement du poêle; il faut le faire tous les jours avant l'allumage. Enlevez le brasier, nettoyez son intérieur avec une brosse en enlevant ce qui reste de la combustion et avec un tournevis libérez tous les trous de passage de l'air. Cette opération est encore plus nécessaire quand on utilise un pellet de qualité inférieure ; il faut nettoyer le support du brasier aussi, s'il y a quelque chose à l'intérieur il faut les retirer avec un aspirateur ou une brosse. Si le poêle est bien nettoyé il fonctionnera de manière optimale.

Nettoyage de la chambre de combustion et du tiroir de cendre

Quand les cendres arrivent au maximum du tiroir il faut le nettoyer: il est interdit de le faire lorsque le poêle fonctionne. Vérifier tous les jours s'il faut vider le tiroir. Cette opération se fait lorsque le poêle est froid ; il est interdit d'utiliser de l'eau pour refroidir le poêle ou pour nettoyer l'intérieur. On peut utiliser l'aspirateur, mais les cendres doivent être froides. Attention : veillez à bien nettoyer le support du cendrier afin qu'il se repositionne en place parfaitement. Si ce n'est pas le cas des interférences avec la porte peuvent intervenir.

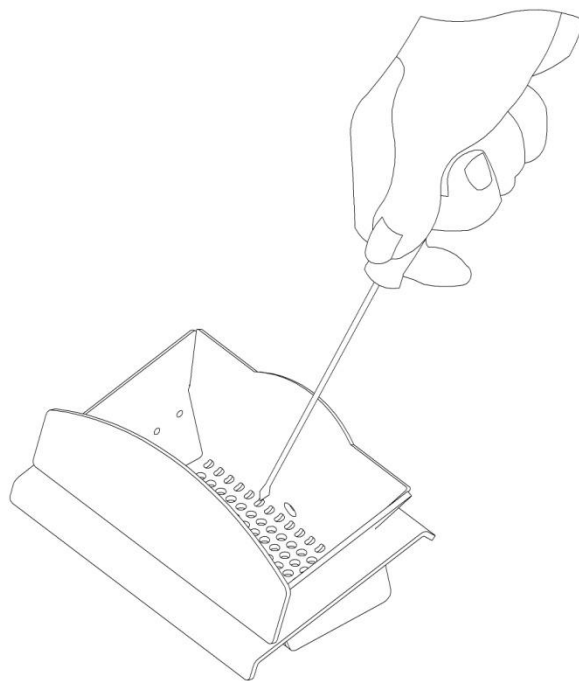

Nettoyage du verre

Le verre est autonettoyant ainsi pendant que le poêle fonctionne un filet d'air passe sur la face interne du verre éloignant ainsi les cendres ou suies du verre ; mais après quelques heures on verra une substance grise, à nettoyer quand on éteint le poêle. Ça dépend aussi de la quantité de qualité du pellet utilisé.

Quand on fait cette opération, il faut toujours contrôler le joint autour du verre; si ce joint est abîmé le bon fonctionnement du poêle est altéré. Un pellet de mauvaise qualité, un brasier mal nettoyé augmentent la fréquence du nettoyage

Attention : si le verre est cassé ou abîmé, n'allumez pas le poêle.

Nettoyage mensuel

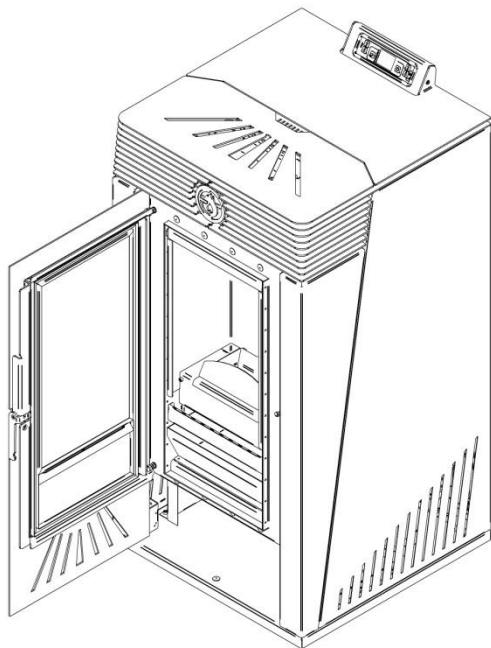

Ouvrez la porte du poêle, avec un aspirateur, enlevez la cendre, avec une brosse nettoyez les résidus sur les façades internes.

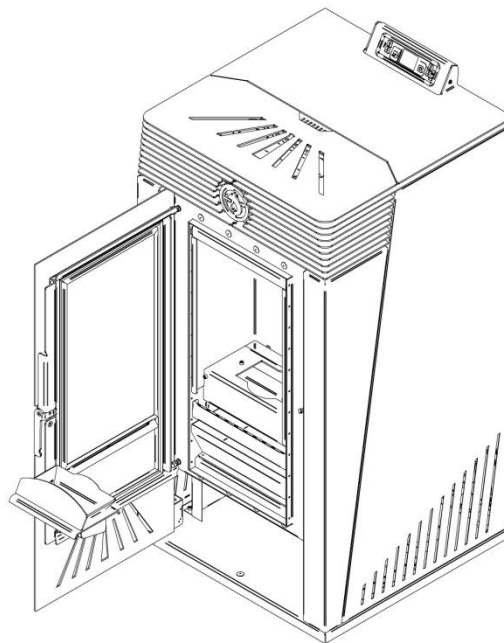

Retirer le brasier pour retirer les parois internes

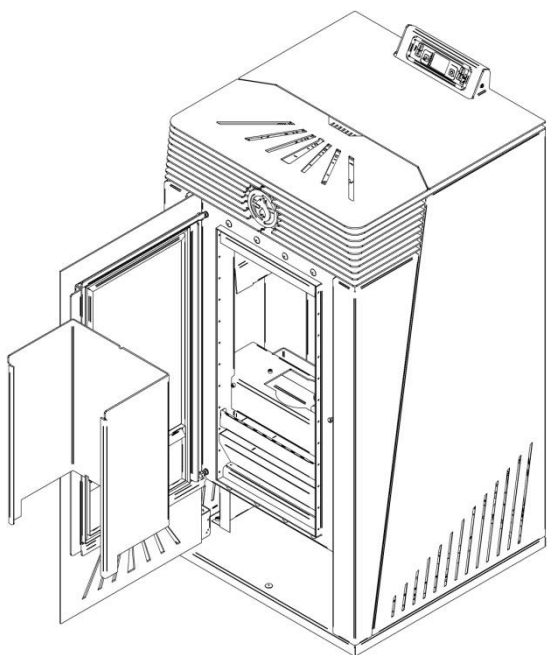

Enlevez les parois internes en le prenant par les deux cotés inferieurs. Si elles résistent aidez vous d'une pince pour les extraire.

Retirez les deux supports latéraux en les retournant vers le haut, après avoir effectué cette opération, enlever le pare flamme supérieure.

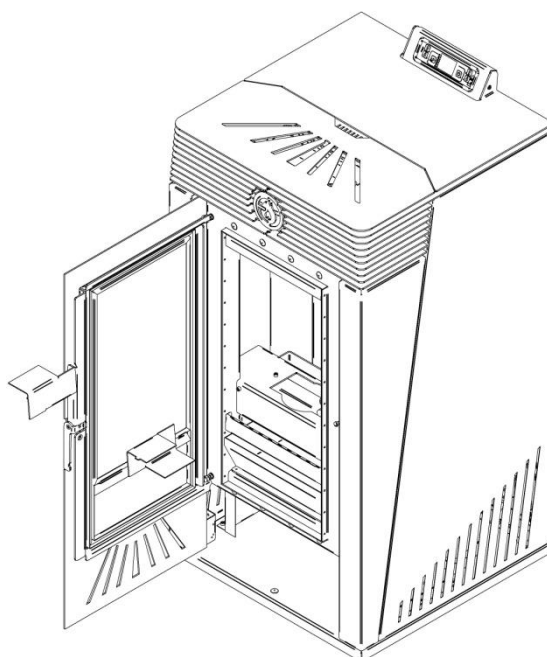

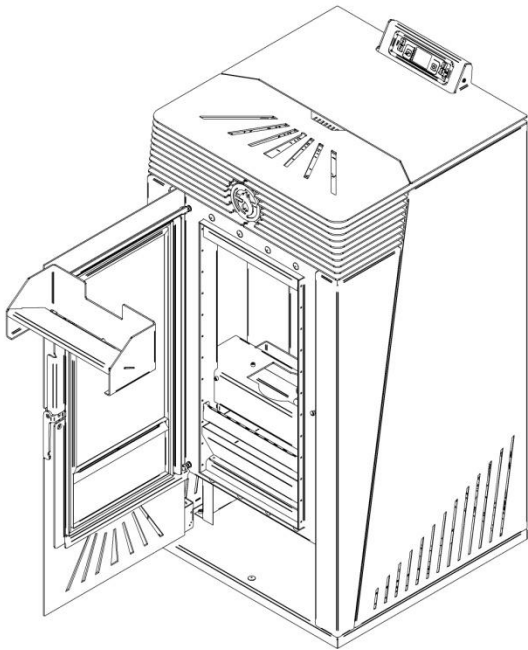

Pour retirer le pare flamme supérieur, prenez le avec une main dans sa partie centrale, tirez le vers vous de façon linéaire vers le bas. Quand il apparait complètement, basculez le pour l'extraire de la chambre de combustion. Avec un aspirateur nettoyez la chambre de combustion soigneusement.

Dans la partie inférieure de la chambre de combustion derrière le support du brasier il y a une autre cloison, prenez le bord et tirez-la vers le haut.

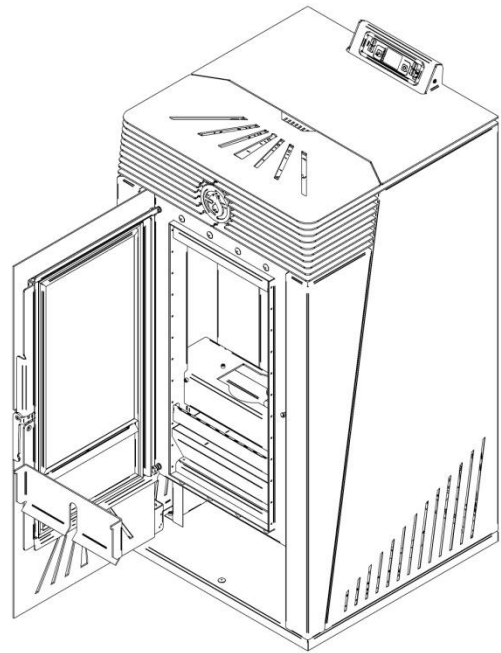

Lorsque cette dernière est retirée, les deux parois postérieures se libèrent. Pour les extraire il suffit de les tirer vers soi. Prenez l'aspirateur et nettoyez, s'il y a des résidus, utiliser une brosse.

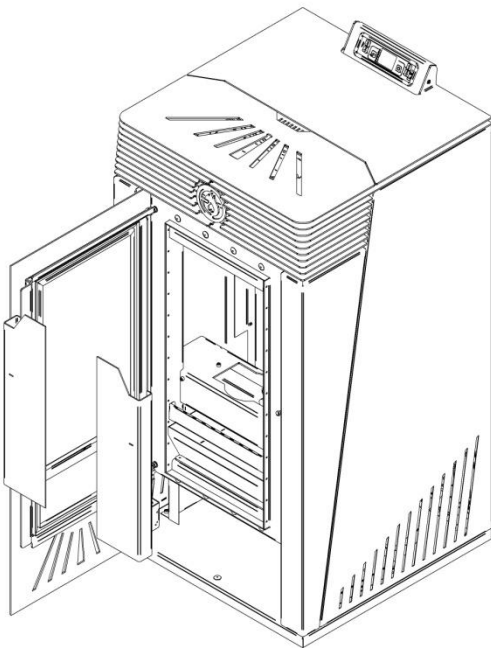

Quand on a nettoyé et aspiré toutes les surfaces, enlevez le tiroir de cendres et nettoyez-le.

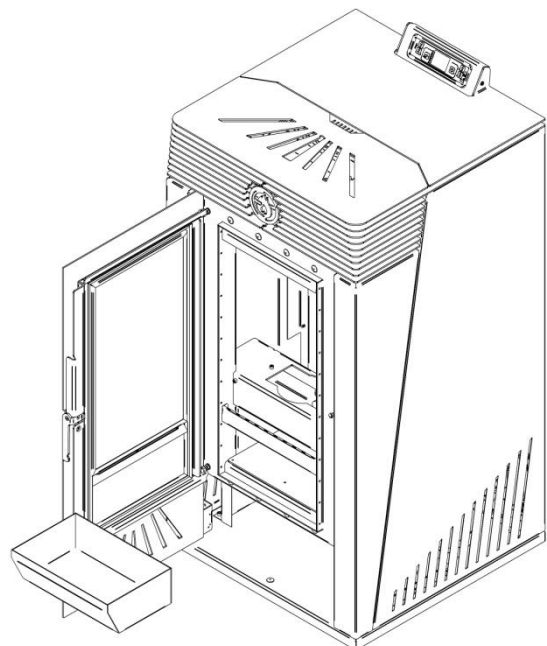

Enfin, avec un tournevis, déposez le couvercle sous le tiroir de recueil des cendres et nettoyez le.

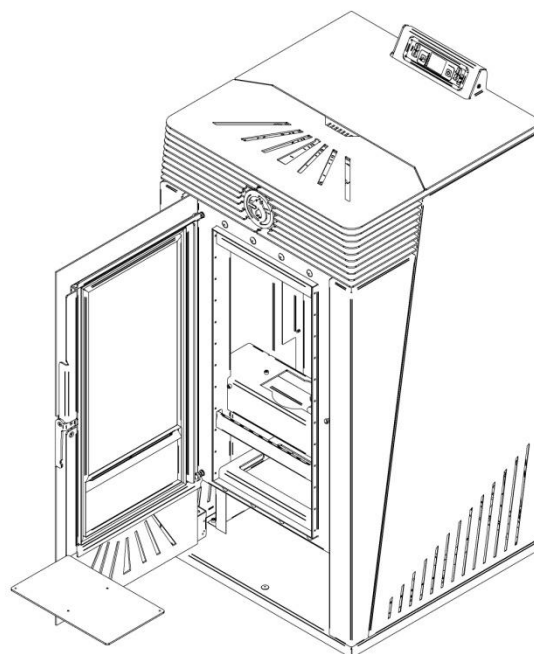

Contrôlez l'intérieur, puis remontez correctement et attentivement tous les composants, Ne remontez pas des composants cassés ou abimés qui peuvent causer un mauvais fonctionnement du poêle.

Résumé du nettoyage et de la manutention du poêle

	Journellement	Tous les 2 jours	Tous les 1000 Kg	Saison 1400 heures	Action
Brasier	x				Utilisateur
Tiroir cendre	x	x			Utilisateur
Verre		x			Utilisateur
Conduit d'aspiration				x	Technicien
Tuyau cheminée				x	Technicien
Conduit fumées				x	Technicien
Réservoir Pellets			x		Technicien/ Uti.
Chambre cendre		x		x	Utilisateur
Joint porte		Vérification		x	Technicien

14 Pièces de rechange

La société EMAFLAM décline toutes les responsabilités civiles et pénales, causées par l'usage de pièces de rechange non d'origine. De plus l'utilisation de ces pièces non d'origine entraînent la nullité de la garantie sur le poêle. La nomenclature permet de commander des pièces de rechange avec la référence du fabricant.

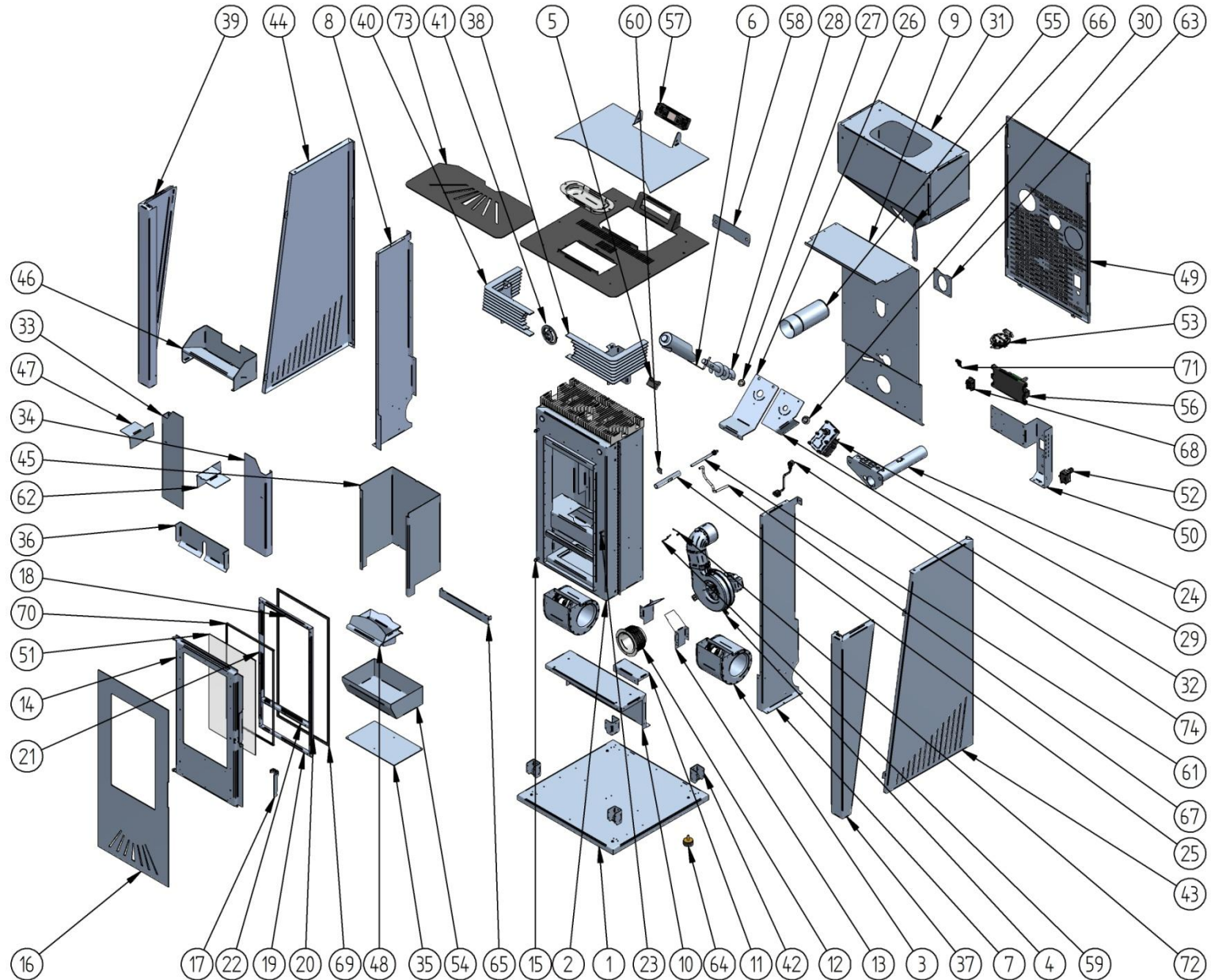

Pos.	Code Alternatif	titre	Q.tà	Note
1	R2600470	Base pour 12/15 kW	1	
2	R2600469	Corps 11/13 kW	1	
3	R2600538	Ventilateur centr. MicroGT400 W950040020	2	
4	R2600516	Ventilateur ext. fumes PL21 dis.022434-00	1	
5	R2400573	Bouche isolante Téflon 2010/A	1	
6	R2600435	Tube cochlée EA 6-8-11-13	1	
7	R2600503	Coté dx conv H=958 10/10	1	
8	R2600504	Coté g conv H=958 10/10	1	
9	R2600505	Dos conv L=433	1	
10	R2600506	Soutien corps L=431 10/10	1	
11	R2600544	Séparateur moteurs L=139 10/10	1	
12	R2600547	Collecteur moteur fumes	1	
13	R2600545	Déviateur air 80x85 10/10	2	
14	R2600471	Porte EA 389,5 X 673 X 20	1	
15	R2400448	charnière pour porte Ø 12 X 34 2010/A	2	
16	R2600472	Cadre de la porte 867x400	1	
17	R2600447	Poignée porte EA	1	
18	R2600473	Ferme verre sup	1	
19	R2600476	Ferme verre court inf	1	
20	R2600474	Ferme verre latérale d	1	
21	R2600475	Ferme verre latérale g	1	
22	R2600477	Ferme verre court centrale	1	
23	R2400353	Perne joint porte 6/8 kW nitruré	1	
24	R2600478	Etrier aspiration- Soutien	1	
25	R2600432	Tube chandelle	1	
26	R2600479	Etrier support tannique-cochlée	1	
27	R2400486	Boussole pour cochlée	1	
28	R2600663	Cochlée x poele mod. 6-9-11-13 kW	1	
29	R2600510	Motoréducteur cochlée 230/50/4,75 RPM A	1	
30	R2400508	Fixage cochlée x poele 6/8/12 kW	1	
31	R2600480	Tanique pellet 38 litres 23 Kg	1	
32	R2600481	Etrier bloque moteur	1	
33	R2600484	Bat flamme post g corps 11-13	1	
34	R2600483	Bat flamme post d corps 11-13	1	
35	R2600482	Couvercle inf 276x165 30/10	1	
36	R2600485	Conv. cendres 277x107 30/10	1	
37	R2600486	Colonne ante d	1	
38	R2600488	Grille air d	1	
39	R2600487	Colonne ante g	1	
40	R2600489	Grille air g	1	
41	R2600444	Marque	1	
42	R2600492	Etrier 60x40x41 20/10	4	
43	R2600493	Panneau latérale d	1	
44	R2600494	Panneau latérale g	1	

45	R2600491	Bat flamme inox 430 30/10	1	
46	R2600499	Bat flamme sup	1	
47	R2600543	Déviateur interne d L=142 20/10	1	
48	R2600500	Brasier 11/13 kW EA	1	
49	R2600495	Panneau post 780x469 10/10 L. Zinc	1	
50	R2600446	Support interrupteur	1	
51	R2600508	Verre céramique 465 X 265 X 4	1	
52	R2600401	Thermostat Sic Pellet TDTQWGS10000	1	
53	R2600402	Pressostat Sic. 39Pa TDPNP04MBAR00	1	
54	R2600507	Tiroir cendres 15/10 Aluminé	1	
55	R2600509	Collecteur inox sortie fumes Ø 80 X 200	1	
56	R2600519	CARTE MERE PI050_A05	1	
57	R2600404	Display LCD Blanc avec Dec Neu PF047_E01	1	
58	R2600464	Couvercle display	1	
59	R2600406	SONDE FUMES L = 88 cm SOTCJ0880ACZZ	1	
60	R2400737	Etrier fixe chandelle	1	
61	R2600549	Resistance .HDL Ø 9,9 L=130 mm x N100	1	
62	R2600546	Déviateur int g L=142 20/10	1	
63	R2600548	fermée post. carique 100x100 10/10	1	
64	R2400483	Pied anti vibrant 40x20+perne M8	4	
65	R2600626	Couvercle Vel d'air inf EA 11-13	1	
66	R2600044	Lève extrait- poignée poele EA	1	
67	R2600709	Tube siliconé	1	
68	R2600627	Module Alimentation polysnap BZ01001	1	
69	R2600711	Tresse Arctique noire D12mm	1	
70	R2600710	tex-tape black adhésif	1	
71	R2600400	Câble Flat 16VIE L=120cm FL16V1200FFZZ	1	
72	R2600399	Sonde ambiante SONTC0850PLZP	1	
73	R2600490	Ensemble haut Bianco	1	
74	R2400671	Câble d'alimentation 3x075 nerp 2mt SCHUKO	1	

15 Carte électronique

Schéma de la carte électronique.

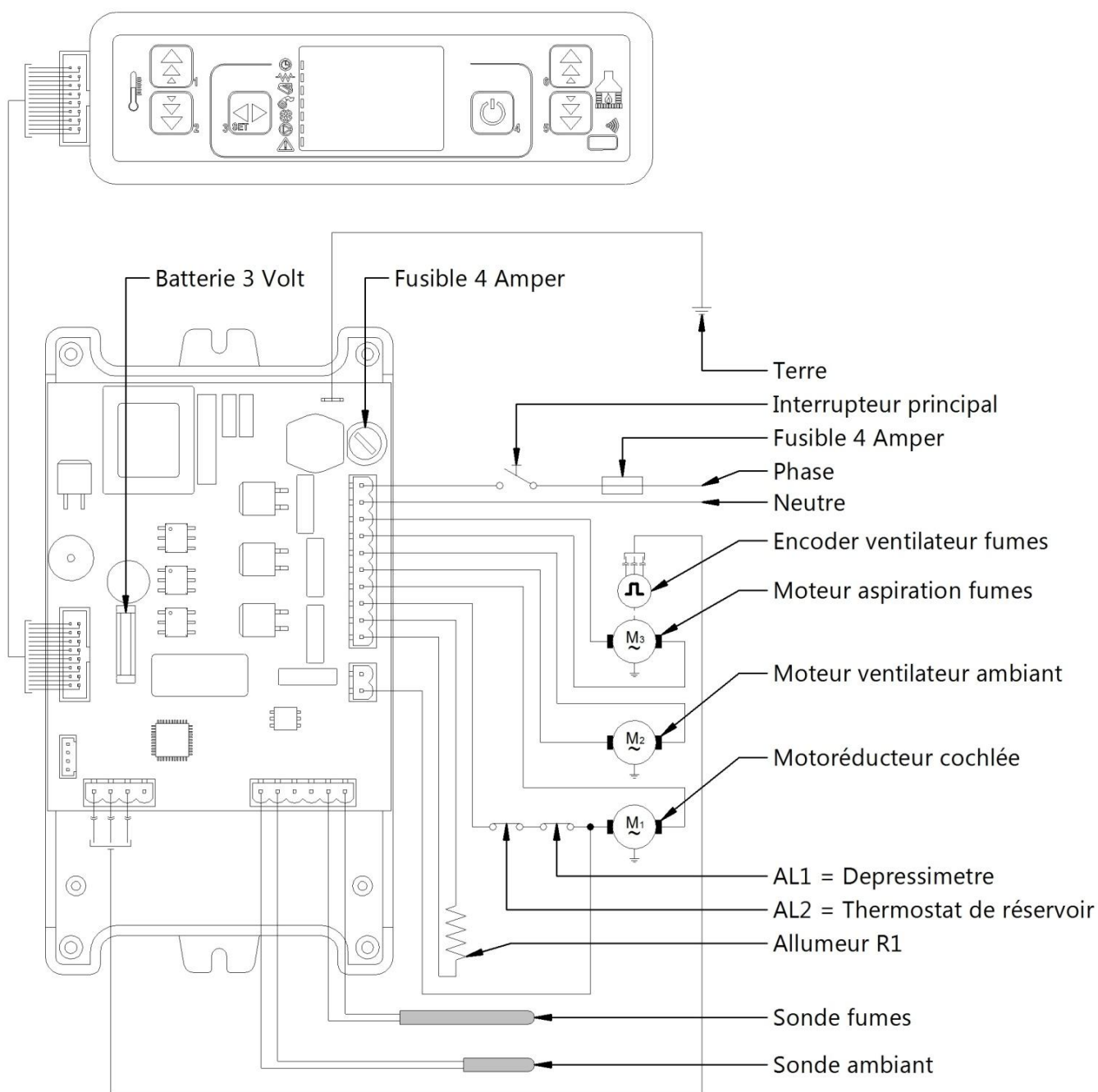

16 Canalisation

Le système de canalisation permet de distribuer la chaleur générée par le poêle dans d'autres pièces

Branchement

Le branchement au poêle peut être de deux types :

- Branchement sur la part supérieure du poêle à travers un tube
- Branchement sur la part postérieure du poêle à travers deux tubes

Nous vous conseillons d'utiliser des tubes lisses, avec des courbes larges et isolées pour éviter d'éventuelles dispersions de chaleur pendant le parcours, de plus il est conseillé de ne pas dépasser les 10 mètres de longueur totale de l'installation car au delà la dispersion de chaleur est trop importante.

Régulation

La régulation de la canalisation peut se passer en deux modalités suivant le type de poêle que vous possédez :

- Régulation Manuelle
- Régulation Automatique

Régulation automatique

Le réglage du débit d'air dans ce cas est exécuté directement sur l'affichage principal de l'appareil de chauffage à travers la pression de quelques boutons, permettant le réglage indépendant des deux ventilateurs supplémentaires. Pour chacun des deux ventilateurs il y a plusieurs types possibles de régulation (voir tableau ci-dessous). Pour modifier les paramètres, appuyez sur la touche 1 (ventilateur 2) et la touche 2 (ventilateur 3).

Réglage	Ventilateur 2	Ventilateur 3
A	Correspondant à la puissance sélectionnée	Correspondant à la puissance sélectionnée
0	ventilateur arrêté	ventilateur arrêté
1	vitesse fixe prédéfini	vitesse fixe prédéfini
2	vitesse fixe prédéfini	vitesse fixe prédéfini
3	vitesse fixe prédéfini	vitesse fixe prédéfini
4	vitesse fixe prédéfini	vitesse fixe prédéfini
5	vitesse fixe prédéfini	vitesse fixe prédéfini

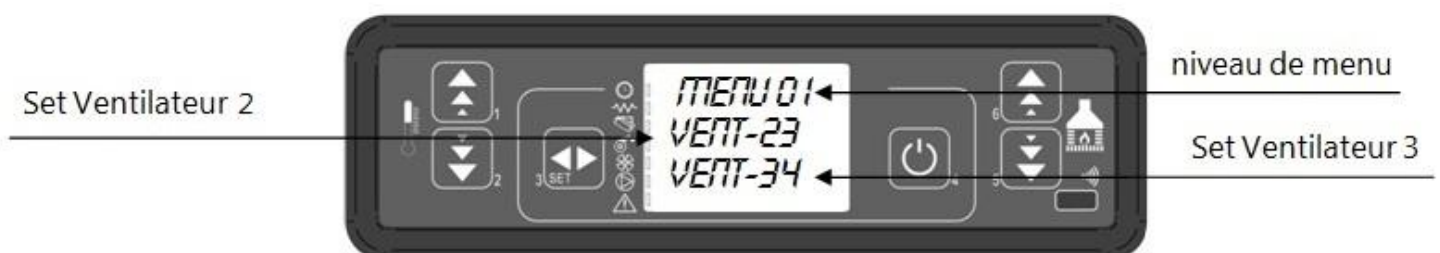

Exemple d'installation d'un poêle canalisé

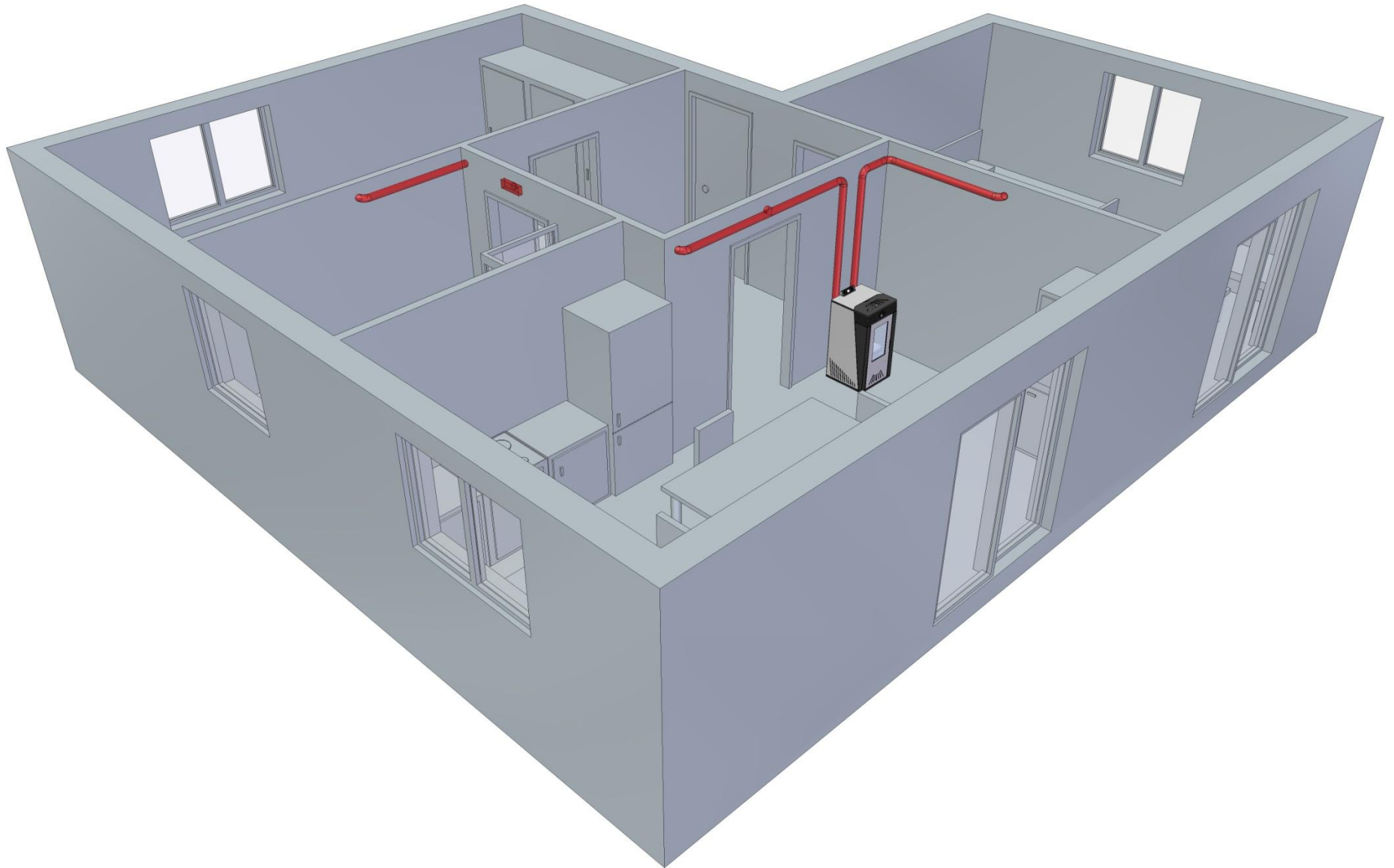

Information pour la disposition ou le recyclage à la fin du cycle de vie du produit

(Pour les Pays de l' Union Européenne)



Ce produit entre dans la Directive 2002/96/CE, nommée aussi WEEE (o RAEE), qui concerne les ordures des appareils électriques. Le but de cette directive est de prévenir, donc limiter, la production des déchets et favorisé le recyclage et autres formes de récupération, pour protéger des possibles éléments nocifs l'environnement et la santé publique. Le symbole du conteneur de poubelle barré  indique que le produit est sous la prévision de la Directive: pourtant, à la fin de son cycle de vie, ne peut pas être disposé comme ordures ménagères mais il doit être porté à des structures de traitement spécialisées, comme prévu par les normes locales ou par le distributeur. L'importateur et/ou le distributeur sont responsables du recueil et de la disposition, directement ou à travers un système de recueil collectif. Quelconque explication et information, pourra être fournie par le distributeur/ installateur ou le produit a été acheté ou par le centre de recyclage le plus proche..

Déclaration de conformité Declaration of conformity



Déclare

Sous sa responsabilité, que l'appareil

EMAFLAM

Année de construction 2014

Conforme aux réquisits essentielles de sécurité de la Directive; **2006/95/CE, 2004/108/CE; 89/106CEE**

It is conform to European standard; **2006/95/CE, 2004/108/CE; 89/**



EMAFLAM Filiale FRANCE - SARL LABEL HABITAT
10 RUE LEO LAGRANGE
27950 SAINT MARCEL-France
Tel. 02 32 64 30 50